

# DYNEX®

32" LCD TV

TV ACL de 32 po  
Televisor con pantalla LCD de 32"

**DX-LCD32**

# Dynex DX-LCD32 32" LCD TV

## Contents

Safety information .....	2
Features .....	4
Setting up your TV .....	5
Using your TV .....	7
Maintaining .....	11
Troubleshooting .....	11
Appendix .....	12
Specifications .....	12
Legal notices .....	13
One year limited warranty .....	15
<b>Français .....</b>	<b>17</b>
<b>Español .....</b>	<b>32</b>

## Safety information

### Warning

To reduce the risk of electric shock, do not remove the cover or back. There are no user-serviceable parts inside. Refer servicing to qualified service personnel.

To reduce the risk of fire or electric shock, do not expose your TV to rain or moisture.

### Caution

To prevent electric shock, match the wide blade on the power cord plug to the wide slot on an electric outlet. If the plug does not fit, consult a licensed electrician to replace the obsolete outlet. Do not modify the power cord plug, or you will defeat this safety feature.



This symbol indicates that dangerous voltage constituting a risk of electric shock is present within your TV. This label is located on the back of your TV.



This symbol indicates that there are important operating and maintenance instructions in the literature accompanying your TV.

### Warning

Your TV contains tin-lead solder and a fluorescent lamp containing a small amount of mercury. Disposal of these materials may be regulated for environmental reasons. For disposal or recycling information, contact your local authorities or the Electronic Industries Alliance at [www.eia.org](http://www.eia.org).

### Read instructions

Read all of the safety and operating instructions before you use your TV.

### Retain instructions

Retain safety and operating instructions for future reference.

### Follow warnings and instructions

Follow all warnings on your TV and in the operating instructions. Follow all operating and use instructions.

### Water and moisture

Do not use your TV near water. For example, do not use it near a bath tub, wash bowl, kitchen sink, laundry tub, in a wet basement, or near a swimming pool.

### Cleaning

Unplug your TV before cleaning. Do not use liquid or aerosol cleaners. Use only a damp cloth to clean the exterior of your TV.

### Ventilation

Slots and openings in the cabinet and the back or bottom are provided for ventilation, reliable operation, and protection from overheating. These openings must not be blocked or covered. Do not block the openings by placing your TV on a bed, sofa, rug, or other similar surface. Do not place your TV near or over a radiator or heat register. Do not place your TV in a built-in installation, such as a bookcase or rack, unless you provide correct ventilation or follow the manufacturer's instructions.

### Heat

Make sure that your TV is located away from heat sources such as radiators, heat registers, stoves, or other products (including amplifiers) that produce heat.

### Grounding or polarization

Do not defeat the safety purpose of the polarized or grounding-type plug. A polarized plug has two blades with one wider than the other. A grounding type plug has two blades and a grounding prong. The wide blade or grounding prong are provided for your safety. If the plug does not fit, contact an electrician to replace the obsolete outlet.

### Power cord protection

Route power cords so that they are not likely to be walked on or pinched by items placed on or against them. Pay particular attention to cords at plugs, convenience receptacles, and the point where they exit from your TV.

### Attachments

Use only attachments recommended by Dynex.

### Stand

Do not place your TV on an unstable cart, stand, tripod, bracket, or table. Your TV may fall, causing serious personal injury and serious damage to your TV. Use only with a cart, stand, tripod, bracket, or table recommended by the manufacturer, or sold with your TV. If you mount your TV to the wall, follow the manufacturer's instructions and use a mounting accessory recommended by the manufacturer. Your TV and cart combination should be moved with care. Quick stops, excessive force, and uneven surfaces may cause your TV and cart combination to overturn.

### Lightning

For added protection for your TV's receiver during a lightning storm, or when it is left unattended and unused for long periods of time, unplug it from the power outlet and disconnect the antenna or cable system. This helps prevent damage to your TV from lightning and power line surges.

### Servicing

Do not attempt to service your TV yourself because opening or removing covers may expose you to dangerous voltage or other hazards. Refer all servicing to qualified service personnel.

**Replacement parts**

When replacement parts are required, make sure that the service technician uses replacement parts specified by the manufacturer that have the same characteristics as the original part. Unauthorized substitutions may result in fire, electric shock, personal injury, or other hazards.

**Overloading**

Do not overload power outlets and extension cords because this can result in a risk of fire or electric shock.

**Object and liquid entry**

Never push objects of any kind into your TV through openings because objects may touch dangerous voltage points or short out parts that could result in a fire or electric shock. Never spill liquid of any kind on your TV.

**Damage requiring service**

Unplug this TV from the power outlet and refer servicing to qualified service personnel under the following conditions:

- When the power supply cord or plug is damaged or frayed.
- If liquid has been spilled or objects have fallen into your TV.
- If your TV has been exposed to rain or water.
- If your TV does not operate normally by following the operating instructions. Adjust only those controls that are covered by the operating instructions because incorrect adjustment of other controls may result in damage and will often require extensive work by a qualified technician to restore your TV to its normal operation.
- If your TV has been dropped or damaged in any way.
- When your TV exhibits a distinct change in performance.

**Replacement parts**

When replacement parts are required, make sure that the service technician uses replacement parts specified by the manufacturer that have the same characteristics as the original part. Unauthorized substitutions may result in fire, electric shock, personal injury, or other hazards.

**Safety check**

After completing any service or repair to this TV, ask the service technician to perform routine safety checks to determine that your TV is in correct operating condition.

**Power source**

Operate your TV only from the type of power source indicated on the marking label. If you are not sure of the type of power supplied to your home, consult your TV dealer or local power company.

**Screen protection**

Your TV's screen is made of glass. Do not drop your TV or hit the glass screen. If the screen breaks, be careful of broken glass.

**Pixel defect**

Your TV's screen is designed to display finely detailed pictures. Occasionally, a few non-active pixels may appear on the screen as fixed points of blue, green, or red. This is not a defect and does not affect your TV's performance.

**Outdoor antenna grounding**

If an outside antenna or cable system is connected to your TV, make sure that the antenna or cable system is grounded to provide some protection against voltage surges and built-up static charges. Article 810 of the National Electrical Code, ANSI/NFPA No. 70, provides information with respect to correct grounding of the mast and supporting structure, grounding of the lead-in wire to an antenna discharge unit, size of grounding conductors, location of the antenna-discharge unit, connection to grounding electrodes, and requirements for the grounding electrode.

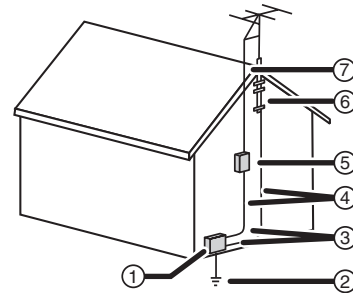

1	Electric service equipment
2	Power service grounding electrode system
3	Ground clamps
4	Grounding conductors
5	Antenna discharge unit
6	Grounding clamp
7	Antenna lead-in wire

**Note to CATV system installer**

This reminder is provided to call the CATV system installer's attention to Article 820-40 of the NEC that provides guidelines for correct grounding and in particular, specifies that the cable ground must be connected to the grounding system of the building as close to the point of cable entry as practical.

**Mobile telephone warning**

To avoid interference with your TV picture and sound, operating problems, or even damage, keep your mobile telephone away from the TV.

**End of life directives**

Your new TV contains materials which can be recycled and reused. At the end of your TV's life, specialized companies can dismantle the discarded TV to concentrate the reusable materials and to minimize the amount of materials to be disposed of. Please ensure you dispose of your old TV according to local regulations.

# Features

## Front

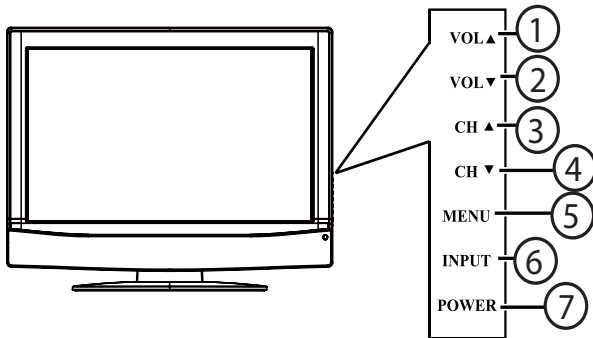

#	Button	Description
1	VOL ▲	Press to increase the volume. In Menu mode, functions as the right arrow to go to the next menu or increase a setting.
2	VOL ▼	Press to decrease the volume. In Menu mode, functions as the left arrow to go to a previous menu or decrease a setting.
3	CH ▲	Press to go to the next higher channel. In Menu mode, functions as the up arrow.
4	CH ▼	Press to go to the next lower channel. In Menu mode, functions as the down arrow.
5	MENU	Press to show the on-screen menu.
6	INPUT	Press to cycle through the available input sources. In Menu mode, functions as the ENTER key.
7	POWER	Press to turn on your TV or put it into Standby mode.

## Remote control

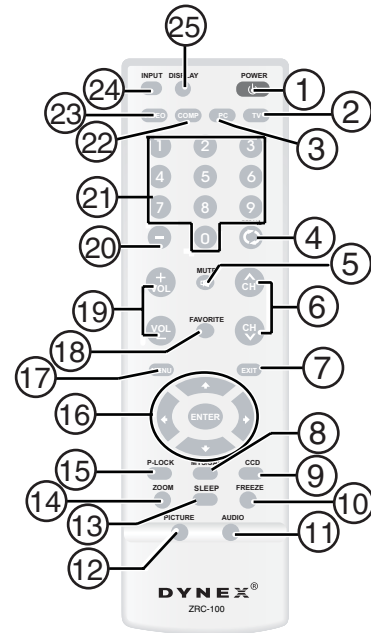

#	Button	Description
1	POWER	Press to turn on your TV or put it into Standby mode.
2	TV	Press to select ATSC (digital), or NTSC (analog) TV source.
3	PC	Press to toggle between the VGA and HDMI modes.
4	RECALL	Press to watch the previous channel.
5	MUTE	Press to mute the sound. Press again to restore the sound.
6	CH ▼ or ▲	Press to change TV channels.
7	EXIT	Press to close the on-screen menu.
8	MTS/SAP	Press to select one of the preset audio modes. You can select MONO, STEREO, or SAP.
9	CCD	Press to turn closed captions on and off. For more information, see "Viewing closed captions" on page 8.
10	FREEZE	Press to freeze the video image. Press again to unfreeze the image. Do not freeze the video image for long periods of time. You may damage the TV screen.
11	AUDIO	Press to select the sound mode.
12	PICTURE	Press to select the brightness or contrast adjustment. Lets you adjust the brightness and contrast without opening the on screen menu.
13	SLEEP	Press to set the sleep timer. For more information, see "Setting the sleep timer" on page 8.
14	ZOOM	Press to select the display aspect ratio.
15	P.LOCK	Press to activate or deactivate Parental Controls. See "Setting parental controls" on page 8 for information on setting up Parental Controls.

#	Button	Description
16	▼ ▲ ◀ ▶ ENTER	Press the arrows to move down, up, left, or right in the on-screen menu. Press the <b>ENTER</b> button to confirm changes or to toggle options on and off in the on-screen menu.
17	MENU	Press to open the on-screen menu.
18	FAVORITE	Press to toggle the Favorite/Normal mode. See "Setting up the channel list" on page 7 for more information.
19	VOL + or -	Press to adjust the volume up or down.
20	-	Use with the 0-9 number buttons and ENTER key to select digital channels.
21	[Number buttons]	Press to enter channel numbers. In the on-screen menu, press to enter your parental control's password.
22	COMP	Press to select Component source mode.
23	VIDEO	Press to toggle between S-Video and Composite source modes.
24	INPUT	Press to select the video input signal source.
25	DISPLAY	Press to display status information.

**Using the remote control**

**To use the remote control:**

- Point the remote control towards the remote sensor on the front of your TV.

**Notes**

- Do not expose the remote control to shock or liquids.
- Do not use the remote control in an area with high humidity.
- Do not place the remote control in direct sunlight.
- Do not place objects, such as furniture, between the remote control and the remote sensor.
- The remote control may not work if direct sunlight or bright light shines on the remote sensor. Either move your TV or change the angle at which you use the remote control.

**Notes**

- Do not mix batteries of different types.
- Do not mix old and new batteries.
- Remove batteries when the charge is depleted.
- Battery chemicals can cause a rash. If the batteries leak, clean the battery compartment with a cloth. If chemicals touch your skin, wash immediately.
- If the remote control is not going to be used for an extended period of time, remove the batteries.

**Connecting your TV to a power outlet**

**To connect your TV to a power outlet:**

- Plug the power cord into a power outlet.

**Notes**

- Make sure that you use the correct type of power. See the label on your TV.
- If you do not intend to use your TV for an extended period of time, unplug the power cord from the power outlet.

**Connecting an outside antenna**

Antenna cables come in two types: 75 ohm and 300 ohm.

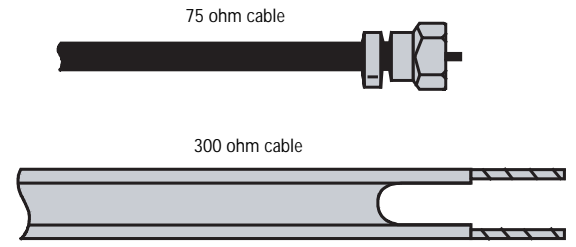

- If your antenna cable has a 75 ohm connector, connect the cable to the coaxial jack on the back of your TV.
- If your antenna cable has a 300 ohm connector, connect the cable to a 300-75 ohm adapter (not included), connect the adapter to a 75 ohm cable, then connect the other end of the 75 ohm connector to the coaxial jack on the back of your TV.

**Connecting cable TV**

Your TV has a 75 ohm jack for connecting cable TV. Some cable TV providers scramble the signals for "premium" (pay) channels. To view these channels, you need a converter/descrambler box.

If you do not have a converter/descrambler box, you can connect your cable TV directly to your TV. If you have a converter/descrambler box, you can connect your cable TV using an RF switch (not supplied). For more information about connecting a converter/descrambler box, contact your cable TV provider.

**To connect cable TV without a converter/descrambler box:**

- 1 Connect one end of a 75 ohm cable to the coaxial jack on the back of your TV.
- 2 Connect the other end of the cable to the cable TV wall outlet.

**Setting up your TV**

**Installing remote control batteries**

**To install the remote control batteries:**

- 1 Remove the battery cover.

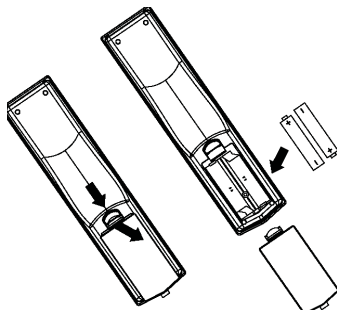

- 2 Insert two AAA batteries into the battery compartment. Make sure that you match the + and - symbols on the batteries with the + and - symbols in the battery compartment.
- 3 Replace the cover.

### To connect cable TV with a converter/descrambler box:

- Use the following illustration to connect a converter/descrambler box. (The RF switch and the signal splitter are not provided.)

Set the RF switch to the A position to watch unscrambled channels using your TV remote control. Set the RF switch to the B position to watch scrambled channels using the converter/descrambler controls.

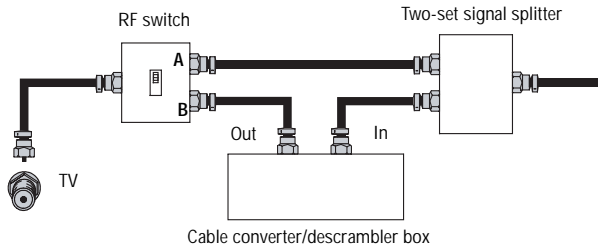

### Connecting to an external signal source

You can connect a DVD, VCD, VCR, or STB using a variety of methods, including composite cables, component cables, an S-Video cable, or an HDMI cable. The S-Video cable does not carry sound. If you use an S-Video cable, you need to use audio cables to connect the audio output.

#### Warning

Make sure that you turn off and unplug your TV before connecting devices.

#### Note

For better video, use the S-Video jack if your VCR has an S-Video connection.

#### To connect an external signal source:

- For composite video**—Plug the audio/video cable into the AUDIO L, AUDIO R, and VIDEO in jacks on the back of your TV.  
 - OR -  
**For S-Video**—Plug in the audio cables as described above, then plug one end of an S-Video cable into the S-Video jack on the back of your TV and the other end into the S-Video jack on external signal source.  
 - OR -  
**For component video**—Plug the Y, Pb, and Pr video cables and the Audio L and Audio R cables into the component input jacks.  
 - OR -  
**For HDMI**—Plug one end of an HDMI cable into the back of the TV and the other end into an HD DVD player.
- Turn on your TV.
- Press the **INPUT** button repeatedly to select the external signal source you want to watch.
- Turn on external signal source.
- Insert a disc or videotape into the external signal source, then press the **PLAY** button.

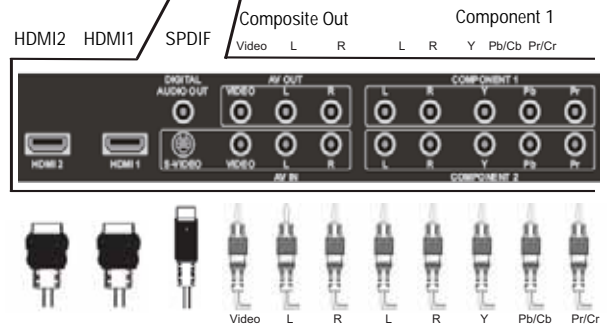
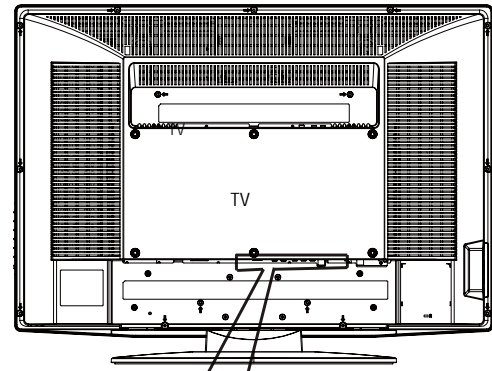

### Connecting a computer

#### Warning

Make sure that you turn off and unplug your TV before installing devices.

#### To connect a computer:

- Plug a VGA cable from your computer into the VGA jack on the back of your TV.
- Plug an audio cable from your computer's audio out jack into the AUDIO jack on the back of your TV.
- Plug in and turn on your TV.
- Press the **INPUT** button repeatedly to select the **VIDEO5** input source, then press **PC** to toggle from HDMI to VGA.

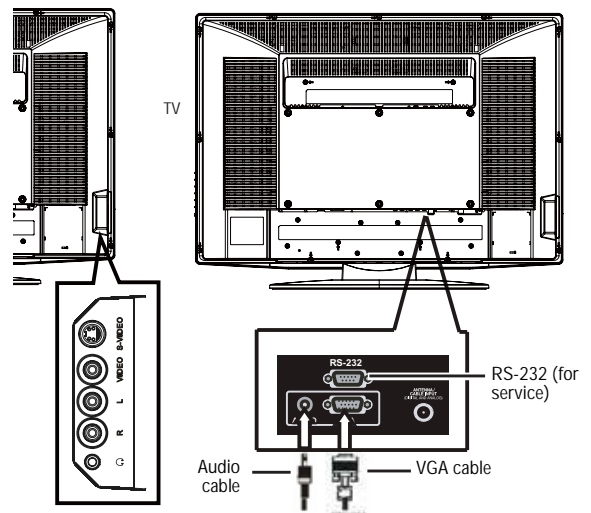





## Using your TV

### Turning your TV on and off

#### To turn your TV on and off:

- 1 Make sure that the power cord is connected to your TV and a power outlet.
- 2 Press the  button to turn on your TV. The power indicator LED turns green.
- 3 Press the  button again to return your TV to standby. The power indicator LED turns orange.

### Selecting the TV signal source

#### To select the TV signal source:

- With the TV on, press the **INPUT** button on either the TV or the remote to choose from: **ANT** (antenna)
  - **Video1** (composite rear)
  - **Video2** (S-Video rear)
  - **Video3** (composite side)
  - **Video4** (S-Video side)
  - **Video5** (component1)
  - **Video6** (component2)
  - **Video7** (VGA)
  - **Video8** (HDMI1)
  - **Video9** (HDMI2)

If you select Video1, press the **VIDEO** button to choose between composite and S-Video.

#### Note

HDMI, the HDMI logo and High-Definition Multimedia Interface are trademarks or registered trademarks of HDMI Licensing LLC.

### Setting up the channel list





After you select your TV source, if you selected antenna or cable you need to set up the channel list. When you set up your channel list, your TV searches for all available channels in your area and stores a list of these channels. When you press the **CH –** or **CH +** buttons, your TV skips the channels that do not have a signal.

#### Automatically setting up channels

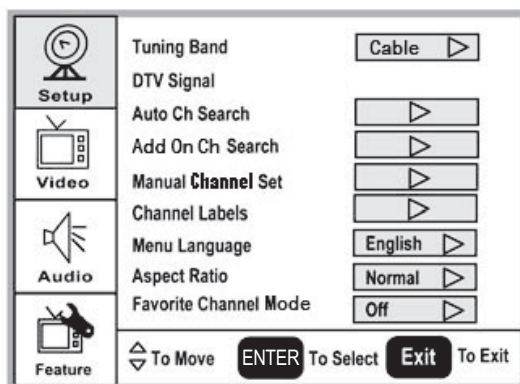
#### To automatically set up the channel list:

- 1 Press the **MENU** button. The Main on-screen display menu opens with **Setup** highlighted.



- 2 Press the  button to enter the sub-menu, then  or  button to highlight **Auto Ch Search**.
- 3 Press **ENTER** or  to start the search.





#### Note

You can press the **Exit** button to stop the search.

### Manually adding or deleting channels from the channel list

After you create a channel list using the Auto Ch Search option, you can manually add or delete channels from the channel list.

#### To add or delete channels:

- 1 Press the **MENU** button. The Main OSD (On-Screen Display) menu opens with **Setup** highlighted.
- 2 Press the  button to enter the sub-menu, then  or  to highlight **Manual Channel Set**. The Channel Setup Table opens.
- 3 Press the  or  button to select a channel, then press then press **ENTER** to toggle between viewable and not viewable.
- 4 Press **MENU** or **EXIT** to close the menu.

### Changing channels

#### To change channels:

- Press the **CH –** or **CH +** button on the remote control to go to the next lower or higher channel.
  - OR -
  - Press the number buttons to directly select a channel (for example, if you want channel 83, press **8**, then press **3**).
  - OR -
  - Press the **RECALL** button to go to the last viewed channel.

### Selecting a digital sub-channel

Most digital TV channels have more than one channel. The main channel carries the signal for the main TV program. The sub-channels carry signals for additional or alternate programming, such as a radio or news broadcast.

For example, if the main channel number is 8, the sub-channel number might be 8-1, 8-2, or 8-3.

#### To select a sub-channel:

- 1 Press the number buttons for the main channel (for example 8).
- 2 Press the **–** button, then press the sub-channel button (for example 1).

### Adjusting the volume

#### To adjust the volume:

- Press the **VOL –** or **VOL +** button to decrease or increase the volume.
- Press the **MUTE** button to turn off the sound. Press the **MUTE** button again to turn the sound back on.

### Displaying status information

#### To display status information:

- Press the **DISPLAY** button. Your TV displays status information, such as the channel number or signal source.

### Checking the DTV signal strength

#### To check the DTV signal strength:

- 1 Press the **MENU** button. The Main OSD (On-Screen Display) menu opens with **Setup** highlighted.

- Press the **▶** button to enter the sub-menu, then **▼** or **▲** to highlight **DTV Signal**. The DTV Signal meter opens.

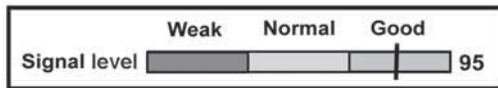

- Press **MENU** or **EXIT** to close the menu.

## Adding a channel label

### To add a label to a channel:

- Press the **MENU** button. The Main OSD (On-Screen Display) menu opens with **Setup** highlighted.
- Press the **▶** button to enter the sub-menu, then **▼** or **▲** to highlight **Channel Labels**. The *Channel Label* menu opens.
- Press the **◀** or **▶** button to move the cursor to the channel field or label field, then press the **▼** or **▲** button to select a channel while the cursor is in the channel field, or press the **▼** or **▲** button to select the character while the cursor is in the label field.
- Press the **ENTER** key to return to the previous menu.

## Freezing the picture

You can freeze (still) the screen image.

**Caution**  
To protect your TV, do not freeze the screen image for long periods of time.

### To freeze or unfreeze the picture:

- Press the **FREEZE** button.

## Setting the clock

### To set the clock:

- Press the **MENU** button. The Main OSD (On-Screen Display) menu opens with **Setup** highlighted.
- Press the **▼** or **▲** button repeatedly to highlight **Feature**. The *Feature* menu opens.

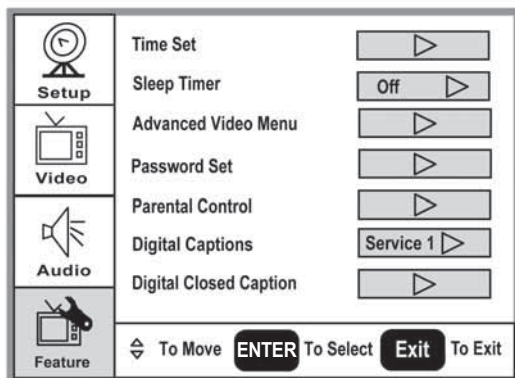

- Press the **▶** button to enter the sub-menu, then **▼** or **▲** to highlight **Time Set**. The *Time Set* menu opens.

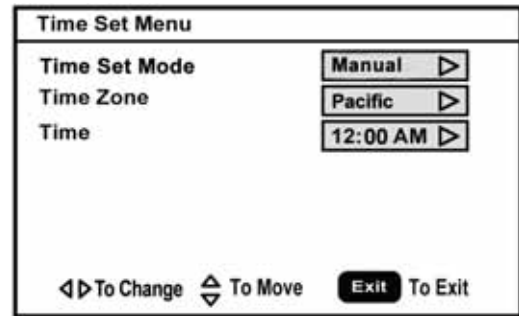

- Press the **▼** or **▲** button move to the different fields, then press **◀** or **▶** to change the settings.
- Press **MENU** or **EXIT** button to close the menu.

## Setting the sleep timer

The sleep timer lets you select the amount of time before your TV turns off automatically.

### To set the sleep timer:

- Press the **MENU** button. The Main OSD (On-Screen Display) menu opens with **Setup** highlighted.
- Press the **▼** or **▲** button repeatedly to highlight **Feature**. The *Feature* menu opens.
- Press the **▶** button to enter the sub-menu, then **▼** or **▲** to highlight **Sleep Timer**.
- Press **◀** or **▶** to select the amount of time (**Off**, **5 min**, **10 min**, **15 min**, **30 min**, **45 min**, **60 min**, **90 min**, **120 min**, **180 min**, **240 min**). To turn off the timer, select **Off**.

**Note**  
You can also press the **SLEEP** button to set the sleep timer.

## Viewing closed captions

**Note**  
To select or customize digital closed captions, use the *Digital Captions* or *Digital Closed Caption* sub-menus in the *Feature* menu.

### To view closed captions:

- Press the **CCD** button repeatedly to select a closed caption option. You can select:
  - On**
  - Off**
  - On When Mute**

## Setting parental controls

Your TV has a V-chip that lets you control the type of programs your children can watch. Parental controls include two ratings: MPAA (based on age) and TV Parental Guidelines (based on content and age). A TV program may have an MPAA or TV Parental Guidelines rating, so you should set controls for both ratings.

Before you can select ratings, you need to set up a parental controls password.



**To set up a password:**

- 1 Press the **MENU** button. The Main OSD (On-Screen Display) menu opens with **Setup** highlighted.
- 2 Press the **▼** or **▲** button repeatedly to highlight **Feature**. The *Feature* menu opens.
- 3 Press the **▶** button to enter the sub-menu, then **▼** or **▲** to highlight **Password Set**.
- 4 Press the number buttons to enter the old password. If you have not set a password, enter 0000. Press **ENTER** to continue.

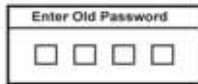

- 5 Press the number buttons to enter a new password. Press **ENTER** to continue.



- 6 Press the number buttons to enter the new password again, to confirm. Press **ENTER** to continue.



**Caution**  
Write down your password and save it for future use.

**Note**  
If you forget your password, enter 3448 for the old password, then enter a new password. This password always remains valid for resetting your password.

**Setting the Parental Control level**

**To set the Parental Control level:**

- 1 Press the **MENU** button. The Main OSD (On-Screen Display) menu opens with **Setup** highlighted.
- 2 Press the **▼** or **▲** button repeatedly to highlight **Feature**. The *Feature* menu opens.
- 3 Press the **▶** button to enter the sub-menu, then **▼** or **▲** to highlight **Parental Control**. The Password screen opens.



- 4 Press the number buttons to enter the password. Press **ENTER** to continue. The *Parental Control Menu* opens.

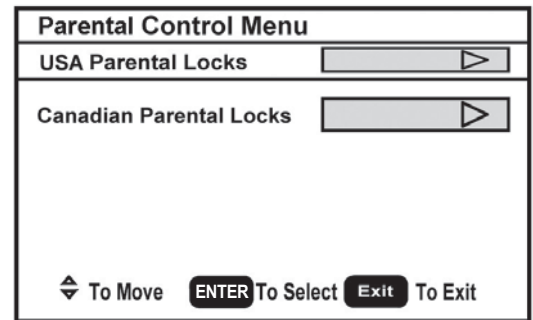

- 5 Press the **▼** or **▲** button to select **USA Parental Locks** or **Canadian Parental Locks**, then press **ENTER**. The *Controls Menu* that you have selected opens.

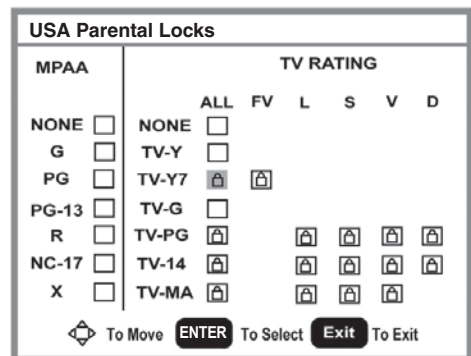

- 6 Press **◀** or **▶**, or **▼** or **▲** to move to a rating, then press **ENTER** to select the rating.

When you block a rating, that rating and all higher ratings are blocked.

- 7 Press **MENU** or **EXIT** button to close the menu.

**American MPAA ratings**

Rating	Description
NONE	Not rated.
G	General audiences.
PG	Parental guidance suggested. Some material may not be suitable for children.
PG-13	Parental guidance strongly suggested. Some material may not be suitable for children under 13 years of age.
R	Restricted. Not suitable for children under 17 years of age unless accompanied by a parent or guardian.
NC-17	Not suitable for children under 17 years of age.
X	Adults only.

**Canadian MPAA Ratings**

Rating	Description
C	Children
C8+	Children 8 years and above
G	General audience
PG	Parental guidance suggested.
14+	14 years old and above

Rating	Description
18+	Adult programming
X	Adults only.

**TV Parental Guidelines ratings**

Rating	Description
NONE	Not rated.
TV-Y	All children.
TV-Y7	Children over seven years of age.
TV-G	General audiences.
TV-PG	Parental guidance suggested.
TV-14	Parents strongly cautioned.
TV-MA	Mature audiences only.

Some of the age-based TV Parental Guidelines ratings also have content-based ratings.

Rating	Description
FV	Fantasy violence.
L	Adult language.
S	Sexual situations.
V	Violence.
D	Sexually suggestive dialog.

**Using the on-screen menu**

Your TV has an on-screen menu that lets you adjust TV settings, such as video and audio settings.

**To use the on-screen menu:**

- 1 Press the **MENU** button.
- 2 Press the **▼** or **▲** button repeatedly to select a menu item.
- 3 Press the **◀** or **▶** buttons to enter a sub-menu.

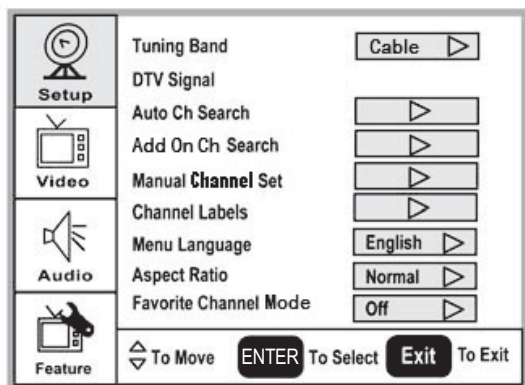

- 4 Press the **ENTER** or **▶** button to confirm an adjustment or toggle a setting.
- 5 Press **MENU** or **EXIT** to close the on-screen menu.

**On-screen menus**

On-screen menu	Options
Setup	<p><b>Tuning Band</b>—Selects the TV antenna source (<b>Air</b> or <b>Cable</b>).</p> <p><b>DTV Signal</b>—Displays the digital TV signal strength. For more information, see “Checking the DTV signal strength” on page 7.</p> <p><b>Auto Ch Search</b>—Automatically sets up a list of the channels available in your area. For more information, see “Automatically setting up channels” on page 7.</p> <p><b>Add On Ch Search</b>—Lets you add new channels without going through the entire list of available channels.</p> <p><b>Manual Channel Set</b>—Lets you add or delete channels from the channel list. For more information, see “Manually adding or deleting channels from the channel list” on page 7.</p> <p><b>Channel Labels</b>—Lets you add a label to a channel. For more information, see “Adding a channel label” on page 8.</p> <p><b>Menu Language</b>—Selects the language for the on-screen menu. You can select English, French, or Spanish.</p> <p><b>Aspect Ratio</b>—Selects the screen aspect ratio: Normal, Wide, Zoom, or Cinema. You can also press the <b>ZOOM</b> button to select the aspect ratio.</p> <p><b>Favorite Channel mode</b>—Lets you edit your favorite channel list. Use the <b>FAVORITE</b> button on the remote to toggle this mode on or off.</p>
Video (Options may vary in different modes.)	<p><b>Contrast</b>—Increases the picture level to adjust the white areas of the picture. Decreases the picture level to adjust the black areas of the picture. (0 ~ 100)</p> <p><b>Brightness</b>—Increases the brightness to add more light to dark areas of the picture. Decreases the brightness to add more dark to light areas of the picture. (0 ~ 100)</p> <p><b>Sharpness</b>—Increases the sharpness for a cleaner and clearer image. Decreases the sharpness for a smoother picture. (-50 ~ 50)</p> <p><b>Color</b>—Adjusts the overall color of the picture. (0 ~ 100)</p> <p><b>Tint</b>—Increases the color level to add more green to skin tones. Decreases the color level to add more purple to skin tones. (R50 ~ G50)</p> <p><b>Backlight</b>—Adjusts the backlight level (0 ~ 10).</p> <p><b>Settings</b>—Restores the settings to factory default.</p>
Audio (Options may vary in different modes.)	<p><b>Audio Language</b>—Selects an alternate language if the program has more than one language available. Only available in ATSC TV mode.</p> <p><b>Bass</b>—Adjusts the low sounds (bass).</p> <p><b>Treble</b>—Adjusts the high sounds (treble).</p> <p><b>Balance</b>—Adjusts the right and left speaker volumes.</p> <p><b>Digital Audio Output</b>—Selects the audio mode for the digital audio coaxial jack.</p> <ul style="list-style-type: none"> <li>• RAW: AC-3 in - AC-3 out/PCM in - PCM out.</li> <li>• PCM: AC-3 in - PCM out/PCM in - PCM out.</li> </ul> <p><b>TV Speaker</b>—Turns the internal TV speaker On (default) or Off. Does not affect the digital audio output, the headphone output, and the composite audio output.</p> <p><b>Settings</b>—Restores the settings to factory default.</p>

On-screen menu	Options
Feature	<p><b>Time Set</b>—Sets the clock. For more information, see “Setting the clock” on page 8.</p> <p><b>Sleep Timer</b>—Sets the sleep timer. For more information, see “Setting the sleep timer” on page 8.</p> <p><b>Advanced Video Set</b>—</p> <ul style="list-style-type: none"> <li>• <b>Noise Reduction</b>—Select from <b>Low</b>, <b>Mid</b>, <b>High</b>, and <b>Off</b></li> <li>• <b>Color Temperature</b>—Select from <b>Normal</b>, <b>Warm</b>, and <b>Cool</b> (default)</li> <li>• <b>3D Y/C filter</b>—Choose from <b>On</b> (default) or <b>Off</b></li> <li>• <b>Setting</b>—Restores the settings to factory default.</li> </ul> <p><b>Password Set</b>—Lets you set the password for Parental Control options. The default password is 0000. See “Setting parental controls” on page 8.</p> <p><b>Parental Control</b>—Accesses V-chip controls. For more information, see “Setting parental controls” on page 8.</p> <p><b>Digital Caption</b>—Sets the digital caption type. Choose from Service 1-6, Text 1-4, and CC 1-4.</p> <p><b>Closed Caption Options</b>—Customizes closed captions for digital broadcasting systems. You can adjust Size, Font, Text Color, Text Opacity, Background Color, Background Opacity, Edge Effect, and Edge Color.</p> <p><b>Component Set</b>—Only available in component mode. Lets you set <b>Horizontal Position</b> (1 ~ 100), <b>Vertical Position</b> (1 ~ 100), and <b>Phase</b> (1 ~ 100). The <b>Settings</b> option restores the settings to factory default.</p> <p><b>VGA Set</b>—Only available in VGA mode. Lets you set <b>Horizontal Position</b> (1 ~ 100), <b>Vertical Position</b> (1 ~ 100), <b>Clock</b> (1 ~ 100), and <b>Phase</b> (1 ~ 100). You can also select <b>Auto Adjust</b> to automatically adjust the settings. The <b>Settings</b> option restores the settings to factory default.</p>

## Troubleshooting

**Warning**

Do not try to repair your TV yourself. Refer all service to a qualified service technician.

Symptom	Possible solution
No power	<ul style="list-style-type: none"> <li>• Make sure that the power cord is connected to your TV and a power outlet.</li> <li>• Unplug the power cord, wait 60 seconds, then plug the cord back in and turn on your TV.</li> </ul>
No picture	<ul style="list-style-type: none"> <li>• Make sure that the video cables are connected securely to the back of your TV.</li> <li>• Adjust the contrast and brightness.</li> <li>• Make sure that the correct video mode is selected.</li> <li>• Make sure that the incoming signal is compatible.</li> <li>• Make sure the antenna is connected correctly.</li> <li>• Check the closed caption settings. Some TEXT modes can block the screen.</li> </ul>
Good picture but no sound	<ul style="list-style-type: none"> <li>• Increase the volume.</li> <li>• Make sure that the sound is not muted.</li> <li>• Make sure that the correct audio mode is selected.</li> </ul>
Good sound but poor color	<ul style="list-style-type: none"> <li>• Adjust the contrast, color, and brightness settings.</li> </ul>
Poor picture	<ul style="list-style-type: none"> <li>• Make sure that the room is not too bright. Light reflecting off the screen can make the picture difficult to see.</li> <li>• If an S-VHS camera or a camcorder is connected while another connected device is turned on, the picture may be poor. Turn off one or more devices.</li> </ul>
Horizontal dotted line	<ul style="list-style-type: none"> <li>• Your TV may be too close to another electrical device, such as a hair dryer or neon light. Turn off the device or move your TV.</li> </ul>
“Ghost” or double image	<ul style="list-style-type: none"> <li>• This may be caused by obstructions to the antenna, such as high-rise buildings or hills. Use of a highly directional antenna may improve the picture quality.</li> </ul>
Remote control does not work	<ul style="list-style-type: none"> <li>• Press the <b>TV</b> button.</li> <li>• Replace the batteries. Make sure that the + and – symbols on the batteries align with the + and – symbols in the battery compartment.</li> <li>• Clean the remote sensor on the front of your TV.</li> <li>• Bright or fluorescent lighting may interfere with the remote control signal. Turn off the light or move your TV.</li> </ul>
Snowy picture or noise	<ul style="list-style-type: none"> <li>• Make sure that the A/V and antenna cables are connected correctly and securely.</li> </ul>

## Maintaining

- Do not use your TV in areas that are too hot or too cold, because the cabinet may warp or the screen may malfunction.
- Storage temperatures are 32° to 122°F (0° to 50°C).
- Working temperatures are 41° to 104°F (5° to 40°C).
- Do not place your TV in direct sunlight or near a heat source.

### Cleaning your TV

Clean the screen and cabinet with a soft, lint-free cloth. If the screen or cabinet is especially dirty, moisten a soft, lint-free cloth in a weak detergent solution, squeeze the excess moisture from the cloth, then wipe the screen or cabinet with the cloth. Use a clean cloth to dry the screen or cabinet.

**Caution**

Avoid the following, because it may cause damage to your TV:

- Cleaning your TV with volatile substances, such as insect sprays, solvents, and thinners.
- Leaving items made from rubber or PVC in contact with your TV for long periods.
- Letting liquids drip into the cabinet

Symptom	Possible solution
VGA picture is not stable or synchronized	<ul style="list-style-type: none"> <li>Make sure that you have selected the correct VGA mode on your computer.</li> </ul>
No output from one of the speakers	<ul style="list-style-type: none"> <li>Adjust the balance in the <i>Sound</i> menu.</li> </ul>
Control buttons do not work	<ul style="list-style-type: none"> <li>Unplug the power cord, wait a few seconds, then plug the cord back in and turn on your TV.</li> </ul>
After images appear	<ul style="list-style-type: none"> <li>Do not display a still image, such as a logo, game, or computer image, for an extended period of time. This can cause a permanent after image to be burned into the screen. This type of damage is not covered by your warranty.</li> </ul>

## Appendix

### To attach a wall mount bracket to your TV:

- 1 Remove the four M6 screws holding your TV to the stand.
- 2 Secure the wall mount bracket to the back of your TV using four M6 screws, as indicated in the illustration.

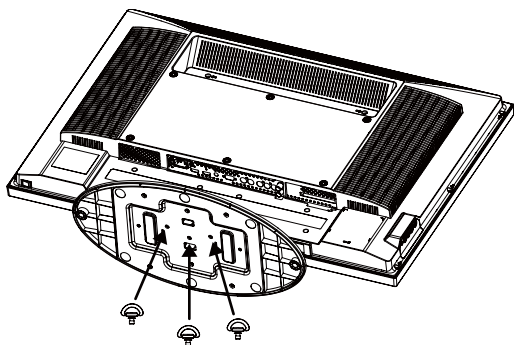
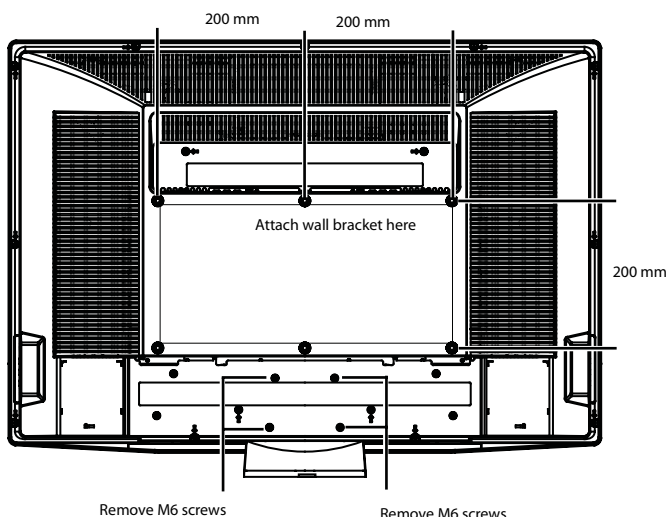

## Specifications

- Design and specifications are subject to change without notice.

Analog standard	NTSC
Digital standard	ATSC, 8-VSB, Clear-QAM
Screen	32-inch
Channel coverage	VHF: 2-13 UHF: 14-69 CATV: Mid band - A-8 ~ A-1, A ~ I Super band - J ~ W Hyper band - AA ~ ZZ, AAA, BBB Ultra band - 65 ~ 94, 100 ~ 135
Power source	AC 100-240 V 50/60 Hz
Power consumption	<180 W <1 W in standby mode
Audio power	8 W + 8 W internal speaker
S-Video input	Y:1 V(p-p), 75 ohm, negative sync C:0.286 V(p-p) (burst signal), 75 ohm
Video/audio input	Video:1 V(p-p), 75 ohm, negative sync Audio:150 mV(rms)
Component input	Y:1 V(p-p), 75 ohm, including sync Pr/Cr:±0.35 V(p-p), 75 ohm Pb/Cb:±0.35 V(p-p), 75 ohm Audio:150 mV(rms) Suggested resolutions:1080i, 720p, 480p, 480i
HDMI input	2 HDMI input terminal HDCP compliant E-EDID compliant Suggested scan rates:1080i, 720p, 480p, 480i
VGA input	D-Sub 15-pin terminal E-EDID compliant Suggested scan rates:640×480 /60 Hz, 800×600 /60 Hz, 1024×768 /60 Hz, 1360×768 /60 Hz, Audio input: Headphone mini-jack for stereo
Accessories	Power cord User guide Remote control Batteries (2 AAA)

# Legal notices

## FCC Part 15

This equipment has been tested and found to comply with the limit for a Class B digital device, pursuant to Part 15 of the FCC Rules. These limits are designed to provide reasonable protection against harmful interference in a residential installation.

This equipment generates, uses and can radiate radio frequency energy and, if not installed and used in accordance with the instructions, may cause harmful interference to radio communications. However, there is no guarantee that interference will not occur in a particular installation.

If this equipment does not cause harmful interference to radio or television reception which can be determined by turning the equipment off and on, the user is encouraged to try to correct the interference by one or more of the following measures.

- Reorient or relocate the receiving antenna.
- Increase the separation between the equipment and receiver.
- Connect the equipment into an outlet on a circuit different from that to which the receiver is connected.
- Consult the dealer or an experienced radio or TV technician for help.
- Only a shielded interface cable should be used.

### **Modifications**

The FCC requires the user to be notified that any changes or modifications made to this device that are not expressly approved by Dynex may void the user's authority to operate the equipment.

### **Cables**

Connections to this device must be made with shielded cables with metallic RF/EMI connector hoods to maintain compliance with FCC Rules and Regulations.

### **Canadian notice**

This Class B digital apparatus meets all requirements of the Canadian Interference-Causing Equipment Regulations.

### **Avis Canadian**

Cet appareil numérique de la classe B respecte toutes les exigences du règlement sur le matériel brouilleur du Canada.

### Copyright

© 2007 Dynex. DYNEX and the DYNEX logo are registered trademarks of Best Buy Enterprise Services, Inc. Other brands and product names are trademarks or registered trademarks of their respective holders. Specifications and features are subject to change without notice or obligation.

For service and support call (800) 305-2204.





## One year limited warranty

Dynex Products ("Dynex") warrants to you, the original purchaser of this new **DX-LCD32** ("Product"), that the Product shall be free of defects in the original manufacture of the material or workmanship for a period of one (1) year from the date of your purchase of the Product ("Warranty Period"). This Product must be purchased from an authorized dealer of Dynex brand products and packaged with this warranty statement. This warranty does not cover refurbished Product. If you notify Dynex during the Warranty Period of a defect covered by this warranty that requires service, terms of this warranty apply.

### How long does the coverage last?

The Warranty Period lasts for one year (365 days) from the date you purchased the Product. The purchase date is printed on the receipt you received with the product.

### What does this warranty cover?

During the Warranty Period, if the original manufacture of the material or workmanship of the Product is determined to be defective by an authorized Dynex repair center or store personnel, Dynex will (at its sole option): (1) repair the Product with new or rebuilt parts; or (2) replace the Product at no charge with new or rebuilt comparable products or parts. Products and parts replaced under this warranty become the property of Dynex and are not returned to you. If service of Products and parts are required after the Warranty Period expires, you must pay all labor and parts charges. This warranty lasts as long as you own your Dynex Product during the Warranty Period. Warranty coverage terminates if you sell or otherwise transfer the Product.

### How to obtain warranty service?

If you purchased the Product at a retail store location, take your original receipt and the Product to the store you purchased it from. Make sure that you place the Product in its original packaging or packaging that provides the same amount of protection as the original packaging. If you purchased the Product from an online web site, mail your original receipt and the Product to the address listed on the web site. Make sure that you put the Product in its original packaging or packaging that provides the same amount of protection as the original packaging.

### Where is the warranty valid?

This warranty is valid only to the original purchaser of the Product in the United States and Canada.

### What does the warranty not cover?

This warranty does not cover:

- Customer instruction
- Installation
- Set up adjustments
- Cosmetic damage
- Damage due to acts of God, such as lightning strikes
- Accident
- Misuse
- Abuse
- Negligence
- Commercial use
- Modification of any part of the Product

This warranty also does not cover:

- Damage due to incorrect operation or maintenance
- Connection to an incorrect voltage supply
- Attempted repair by anyone other than a facility authorized by Dynex to service the Product
- Products sold as is or with all faults
- Consumables, such as fuses or batteries
- Products where the factory applied serial number has been altered or removed

REPAIR REPLACEMENT AS PROVIDED UNDER THIS WARRANTY IS YOUR EXCLUSIVE REMEDY. DYNEX SHALL NOT BE LIABLE FOR ANY INCIDENTAL OR CONSEQUENTIAL DAMAGES FOR THE BREACH OF ANY EXPRESS OR IMPLIED WARRANTY ON THIS PRODUCT, INCLUDING, BUT NOT LIMITED TO, LOST DATA, LOSS OF USE OF YOUR PRODUCT, LOST BUSINESS OR LOST PROFITS. DYNEX PRODUCTS MAKES NO OTHER EXPRESS WARRANTIES WITH RESPECT TO THE PRODUCT, ALL EXPRESS AND IMPLIED WARRANTIES FOR THE PRODUCT, INCLUDING, BUT NOT LIMITED TO, ANY IMPLIED WARRANTIES OF AND CONDITIONS OF MERCHANTABILITY AND FITNESS FOR A PARTICULAR PURPOSE, ARE LIMITED IN DURATION TO THE WARRANTY PERIOD SET FORTH ABOVE AND NO WARRANTIES, WHETHER EXPRESS OR IMPLIED, WILL APPLY AFTER THE WARRANTY PERIOD. SOME STATES, PROVINCES AND JURISDICTIONS DO NOT ALLOW LIMITATIONS ON HOW LONG AN IMPLIED WARRANTY LASTS, SO THE ABOVE LIMITATION MAY NOT APPLY TO YOU. THIS WARRANTY GIVES YOU SPECIFIC LEGAL RIGHTS, AND YOU MAY ALSO HAVE OTHER RIGHTS, WHICH VARY FROM STATE TO STATE OR PROVINCE TO PROVINCE.

Contact Dynex:

For customer service please call 1-800-305-2204  
www.dynexproducts.com

DYNEX<sup>®</sup> is a registered trademark of Best Buy Enterprise Services, Inc.  
Distributed by Best Buy Purchasing, LLC.  
Dynex, 7601 Penn Avenue South, Richfield, Minnesota, U.S.A.



# Téléviseur Dynex

## ACL de 32 po

### DX-LCD32

## Table des matières

Informations sur la sécurité	17
Fonctionnalités	19
Installation du téléviseur	21
Fonctionnement du téléviseur	22
Entretien	28
Problèmes et solutions	28
Annexe	29
Spécifications	29
Avis juridiques	30
Garantie limitée d'un an	31

## Informations sur la sécurité

### Avertissement

Afin de réduire le risque de choc électrique, ne pas enlever le couvercle (ou le panneau arrière). Aucune pièce interne ne peut être réparée par l'utilisateur. Confier l'entretien à du personnel qualifié.

Afin de réduire le risque d'incendie et de choc électrique, ne pas exposer ce téléviseur à la pluie ou l'humidité.

### Attention

Pour éviter des chocs électriques, introduire la lame la plus large de la prise du cordon d'alimentation dans la fente correspondante de la prise secteur. Si la prise ne s'adapte pas, contacter un électricien afin qu'il remplace la prise secteur inadéquate. Ne pas modifier la prise du cordon d'alimentation, sinon ce dispositif de sécurité serait inopérant.



Ce symbole indique qu'une tension dangereuse, constituant un risque de choc électrique, est présente dans cet appareil. Cette étiquette est située au dos de l'appareil.



Ce symbole indique que d'importantes instructions concernant le fonctionnement et la maintenance figurent dans la documentation qui accompagne cet appareil.

### Avertissement

Cet appareil utilise de la soudure étain-plomb et une lampe fluorescente contenant une petite quantité de mercure. La mise au rebut de ces matériels peut faire l'objet d'une réglementation relative à l'environnement. Pour des informations de mise au rebut ou de recyclage, contacter les autorités locales ou l'Electronic Industries Alliance sur le site [www.eia.org](http://www.eia.org).

### Lire les instructions

Lire toutes les instructions de sécurité et de fonctionnement avant d'utiliser cet appareil.

### Conserver les instructions

Conserver les instructions de sécurité et de fonctionnement pour toute référence ultérieure.

### Respecter les avertissements et les instructions

Respecter tous les avertissements sur cet appareil ainsi que dans les instructions d'utilisation. Toutes les instructions d'utilisation et de fonctionnement doivent être observées.

### Eau et humidité

Ne pas utiliser cet appareil près de l'eau. Par exemple près d'une baignoire, un lavabo, un évier ou un baquet à linge, dans un sous-sol humide ou près d'une piscine.

### Nettoyage

Débrancher l'appareil avant tout nettoyage. Ne pas utiliser de nettoyant liquide ou en aérosol. Utiliser un chiffon humide pour nettoyer l'extérieur de l'appareil.

### Ventilation

Les fentes et ouvertures au dos et au bas du boîtier sont prévues pour la ventilation, pour assurer un fonctionnement fiable de l'appareil et le protéger contre toute surchauffe. Ces ouvertures ne doivent être ni bloquées ni obstruées. Elles ne doivent jamais être bloquées en installant l'appareil sur un lit, un sofa, un tapis ou toute autre surface semblable. Ne pas placer l'appareil à proximité ou au-dessus d'un radiateur ou d'une source de chaleur. Ne pas installer l'appareil dans un meuble encastré tel qu'une bibliothèque ou sur une étagère, sauf si une ventilation adéquate a été prévue ou si les instructions du fabricant ont été respectées.

### Chaleur

Veiller à installer l'appareil à l'écart de sources de chaleur, telles que radiateurs, bouches de chaleur, fours ou autres appareils (y compris les amplificateurs) qui produisent de la chaleur.

### Mise à la terre ou polarisation

Ne pas chercher à modifier le dispositif de sécurité de la prise polarisée ou de type mise à la terre. Une prise polarisée comporte deux plots, un plus large que l'autre. Une prise de type mise à la terre est composée de deux plots et d'un troisième de mise à la terre. Ce troisième plot, large ou rond a été prévu pour la sécurité de l'utilisateur. Si la fiche ne s'adapte toujours pas à la prise secteur, contacter un électricien afin qu'il remplace la prise inadéquate.

### Protection du cordon d'alimentation

Les cordons d'alimentation électrique doivent être acheminés afin que personne ne puisse marcher dessus et qu'aucun objet posé dessus ne vienne les entraver. Prêter particulièrement attention aux points de branchement du cordon à la prise secteur, aux barres multiprises et à l'endroit d'où le cordon sort de l'appareil.

### Périphériques

N'utiliser que des périphériques recommandés par Dynex.

**Support**

Ne pas placer cet appareil sur une table roulante, un pied, un trépied, un support ou une table instables. L'appareil pourrait tomber et provoquer dans sa chute des blessures et subir de graves dommages. N'utiliser qu'avec la table roulante, le pied, le trépied, le support ou la table recommandés par le fabricant ou vendus avec l'appareil. Pour installer l'appareil sur un support mural, observer les instructions du fabricant et utiliser un accessoire de montage recommandé par celui-ci. Si l'appareil est installé sur un meuble à roulettes, déplacer l'ensemble avec précaution. Un arrêt brusque, l'utilisation d'une force excessive et des surfaces irrégulières risquent de déstabiliser l'ensemble et de le renverser.

**Foudre**

Pour protéger l'appareil pendant un orage ou s'il se trouve inutilisé et sans surveillance pendant une période prolongée, le débrancher de la prise secteur et débrancher l'antenne ou la connexion au réseau câblé. Ceci évitera d'endommager l'appareil en cas de foudre et de variations de tension du secteur.

**Entretien**

L'utilisateur ne doit pas essayer de réparer cet appareil lui-même; en effet, son ouverture ou le démontage des couvercles peuvent l'exposer à des tensions dangereuses et à d'autres dangers. Toutes les réparations doivent être réalisées par un personnel qualifié.

**Pièces de rechange**

Si des pièces doivent être remplacées, vérifier que le technicien a utilisé des pièces de rechange spécifiées par le fabricant qui ont les mêmes caractéristiques que les pièces d'origine. Toute substitution par des pièces non autorisées risque de provoquer un incendie, un choc électrique, des blessures ou d'autres dangers.

**Surcharge**

Les prises secteur et les rallonges ne doivent pas être surchargées, cela pourrait provoquer des risques d'incendie ou de choc électrique.

**Pénétration d'objets ou de liquides**

N'enfoncer en aucun cas un objet dans les ouvertures de l'appareil car il pourrait entrer en contact avec des tensions dangereuses ou provoquer un court-circuit à l'origine d'un incendie ou d'un choc électrique. Ne jamais répandre un liquide sur le téléviseur.

**Dégâts nécessitant un entretien**

Débrancher l'appareil de la prise secteur et utiliser les services d'un technicien qualifié dans les conditions suivantes :

- lorsque le cordon d'alimentation est effiloché ou la prise endommagée;
- si un liquide a été répandu ou des objets sont tombés dans l'appareil;
- si l'appareil a été exposé à la pluie ou à l'eau;

- si l'appareil fonctionne anormalement en appliquant les instructions d'utilisation. Ne régler que les commandes décrites dans les instructions d'utilisation; en effet, le réglage incorrect d'autres commandes pourrait provoquer des dégâts, entraînant souvent d'importantes réparations par un technicien qualifié pour rétablir le fonctionnement normal de l'appareil.
- si le téléviseur est tombé ou s'il est endommagé de quelque façon que ce soit;
- si l'appareil présente une détérioration marquée de ses performances.

**Pièces de rechange**

Si des pièces doivent être remplacées, vérifier que le technicien a utilisé des pièces de rechange spécifiées par le fabricant qui ont les mêmes caractéristiques que les pièces d'origine. Toute substitution par des pièces non autorisées risque de provoquer un incendie, un choc électrique, des blessures ou d'autres dangers.

**Contrôle de sécurité**

Après toute opération d'entretien ou réparation de cet appareil, demander au technicien d'effectuer les contrôles de sécurité de routine pour vérifier qu'il fonctionne correctement.

**Source d'alimentation**

Cet appareil doit fonctionner conformément à la source d'alimentation indiquée sur l'étiquette. En cas d'incertitude sur la tension d'alimentation électrique de la maison, consulter le revendeur du téléviseur ou la compagnie d'électricité.

**Protection de l'écran**

L'écran du téléviseur est en verre. Ne pas laisser tomber l'appareil ou heurter l'écran en verre. Si l'écran se brise, prendre garde à ne pas se blesser avec les morceaux de verre.

**Pixels défectueux**

L'écran de cet appareil est conçu pour afficher des images fines, détaillées. Il peut arriver que certains pixels non actifs apparaissent sur l'écran sous forme de points fixes bleus, verts ou rouge. Ceci est normal et n'affecte pas la performance de l'appareil.

**Mise à la terre d'une antenne externe**

Si cet appareil est connecté à une antenne extérieure ou à un réseau câblé, vérifier que l'antenne ou la connexion au réseau câblé est mis à la terre afin de bénéficier d'une certaine protection contre les sautes de tension et les charges électrostatiques. L'article 810 du Code national de l'électricité (CNE), ANSI/NFPA N° 70, fournit des informations relatives à la mise à la terre correcte du mât et du support, la mise à la terre du fil conducteur de l'antenne à l'unité de décharge de l'antenne, la taille des conducteurs de mise à la terre, l'emplacement de l'unité de décharge de l'antenne, la connexion aux conducteurs de terre ainsi que les normes en matière de prise de terre.



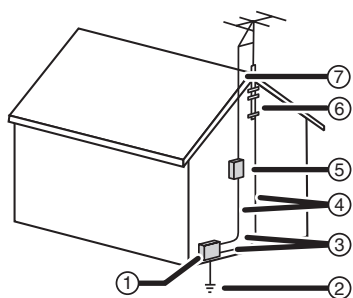

1	Équipement de la compagnie d'électricité
2	Système de mise à la terre des électrodes de la compagnie d'électricité
3	Serre-fils de mise à la terre
4	Conducteurs de mise à la terre
5	Unité de décharge de l'antenne
6	Serre-fil de mise à la terre
7	Fil conducteur de l'antenne

**Avis à l'installateur de TV câblée**

Le présent avis a pour objet de rappeler à l'installateur de systèmes de télévision par câble que l'article 820-40 du Code national de l'électricité contient des recommandations relatives à la mise à la masse de l'appareil et, en particulier, stipule que la masse du câble doit être connectée au système de mise à la terre de l'immeuble, aussi près que possible du point d'entrée du câble.

**Avvertissement relatif aux téléphones cellulaires**

Pour éviter des interférences avec l'image et le son du téléviseur, des problèmes de fonctionnement, voire même des dommages, conserver le téléphone cellulaire à l'écart du téléviseur.

**Instructions relatives au recyclage de cet appareil**

Ce téléviseur contient des matériaux qui peuvent être recyclés et réutilisés. Quand ce téléviseur aura atteint sa durée d'utilisation maximale, des sociétés spécialisées pourront le démonter afin de récupérer les matériaux réutilisables et minimiser les matériaux mis au rebut. Prendre soin de se débarrasser d'un vieux téléviseur conformément à la réglementation locale.

**Fonctionnalités**

**Face avant**

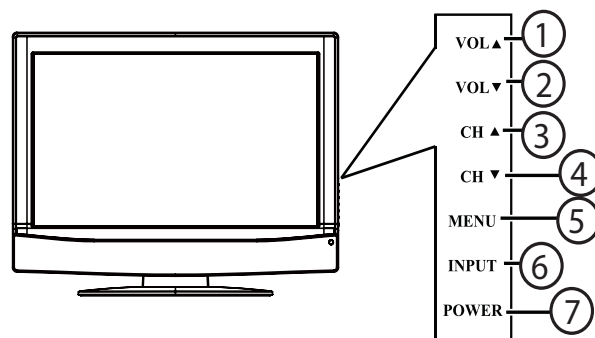

#	Touche	Description
1	VOL ▲	Permet d'augmenter le volume sonore. En mode Menu, cette touche fait fonction de flèche vers la droite pour aller au menu suivant ou augmenter la valeur d'un paramètre.
2	VOL ▼	Permet de diminuer le volume sonore. En mode Menu, cette touche fait fonction de flèche vers la gauche pour aller au menu précédent ou diminuer la valeur d'un paramètre.
3	CH ▲	Permet d'aller au canal suivant. En mode Menu, fait fonction de flèche vers le haut.
4	CH ▼	Permet d'aller au canal précédent. En mode Menu, fait fonction de flèche vers le bas.
5	MENU	Permet d'afficher le menu d'écran.
6	ENTRÉE	Permet de parcourir les sources d'entrée disponibles. En mode Menu, fait fonction de touche Entrée (ENTER).
7	MARCHE/ARRÊT	Permet de mettre le téléviseur en marche ou en mode Veille.

## Télécommande

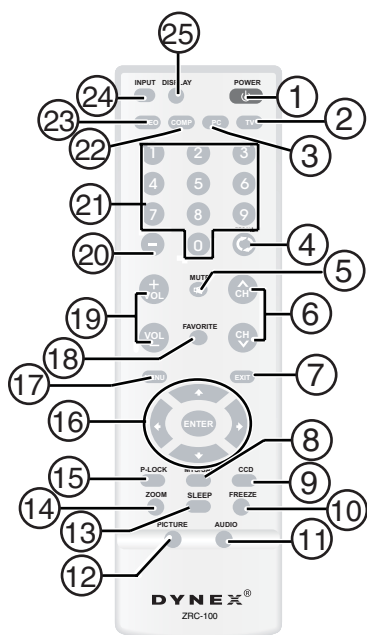

#	Touche	Description
1	MARCHE/ARRÊT	Permet de mettre le téléviseur en marche ou en mode Veille.
2	Téléviseur	Permet de sélectionner la source du téléviseur entre ATSC (numérique) ou NTSC (analogique).
3	PC	Permet de basculer entre les modes VGA et HDMI.
4	RAPPEL	Permet de revenir au canal précédent.
5	SOURDINE	Permet de mettre le son en sourdine. Appuyer de nouveau sur cette touche pour rétablir le son.
6	CH ▼ ou ▲	Permet de changer les canaux de télévision.
7	QUITTER	Permet de quitter le menu d'écran.
8	MTS/SAP	Permet de sélectionner l'un des modes audio pré-réglés. Il est possible de sélectionner MONO (Mono), STEREO (Stéréo) ou SAP (Seconde trame sonore).
9	SOUS-TITRES CODÉS	Permet d'activer ou de désactiver les sous-titres codés. Pour plus d'informations, voir « Visualisation des sous-titres codés » à la page 24.
10	ARRÊT SUR IMAGE	Permet d'effectuer un arrêt sur l'image vidéo. Appuyer de nouveau pour reprendre la lecture. Ne pas effectuer un arrêt sur l'image vidéo pendant une durée prolongée. L'écran du téléviseur pourrait être endommagé.
11	AUDIO	Permet de sélectionner le mode audio.
12	IMAGE	Permet de régler la luminosité ou le contraste. Cette touche permet de régler la luminosité et le contraste sans avoir à ouvrir le menu d'écran.
13	ARRÊT DIFFÉRÉ	Permet de configurer l'arrêt différé de l'appareil. Pour plus d'informations, voir « Réglage de l'arrêt différé » à la page 24.
14	ZOOM	Permet de modifier le format d'écran.

#	Touche	Description
15	CONTRÔLE PARENTAL	Permet d'activer ou de désactiver le contrôle parental. Voir « Configuration des contrôles parentaux » à la page 24 pour les informations relatives au paramétrage du contrôle parental.
16	ENTRÉE	Utiliser les flèches directionnelles pour se déplacer vers le bas ou le haut, à gauche ou à droite dans le menu d'écran. Appuyer sur ENTER (Entrée) pour confirmer les changements ou pour activer ou désactiver les options dans le menu d'écran.
17	MENU	Permet d'accéder au menu d'écran.
18	FAVORIS	Permet de basculer du mode Favoris au mode Normal. Voir « Configuration de la liste des canaux » à la page 23 pour de plus amples informations.
19	VOL + ou -	Permet d'augmenter ou de diminuer le volume.
20	-	Utilisée avec les touches numériques de 0 à 9 et la touche ENTER (Entrée), elle permet de sélectionner les canaux numériques.
21	[Touches numériques]	Permettent de saisir les numéros de canaux. Dans le menu d'écran, permet de saisir le mot de passe du contrôle parental.
22	COMPOSANTES	Permet de sélectionner la source Composantes.
23	VIDÉO	Permet de basculer entre les sources S-Vidéo et composite.
24	ENTRÉE	Permet de sélectionner la source du signal d'entrée vidéo.
25	AFFICHAGE	Permet d'afficher les informations d'état.

**Utilisation de la télécommande****Pour utiliser la télécommande :**

- Pointer la télécommande vers le capteur situé sur la face avant du téléviseur.

**Remarques**

- La télécommande ne doit pas recevoir de chocs ou être exposée à des liquides.
- Ne pas utiliser la télécommande dans des endroits à forte humidité.
- Ne pas placer la télécommande sous la lumière solaire directe.
- Ne pas placer d'objets, tels que des meubles, entre la télécommande et le capteur de télécommande.
- La télécommande peut ne pas fonctionner correctement si le capteur de l'unité principale reçoit directement la lumière du soleil ou un éclairage important. Déplacer le téléviseur ou modifier l'angle d'utilisation de la télécommande.

# Installation du téléviseur

## Installation des piles de la télécommande

**Pour installer les piles de la télécommande :**

- 1 Retirer le couvercle du compartiment des piles.

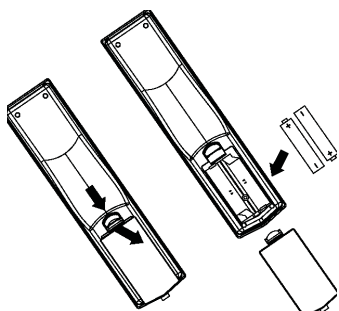

- 2 Insérer deux piles AAA dans le compartiment. Veiller à ce que les pôles + et – des piles coïncident avec les repères + et – figurant à l'intérieur du compartiment.
- 3 Remettre le couvercle en place.

### Remarques

- Ne pas mélanger différents types de piles.
- Ne pas mélanger des piles neuves et usagées.
- Retirer les piles quand elles sont déchargées.
- Les produits chimiques des piles peuvent provoquer des démangeaisons. Si les piles fuient, nettoyer le compartiment avec un chiffon. Si les produits chimiques sont au contact de la peau, nettoyer immédiatement.
- Retirer les piles si la télécommande n'est pas utilisée pendant une période prolongée.

## Connexion du téléviseur à une prise secteur

**Pour connecter le téléviseur à une prise secteur :**

- Brancher le cordon d'alimentation sur une prise secteur.

### Remarques

- Vérifier que la tension est correcte. Voir l'étiquette au dos du téléviseur.
- Débrancher l'appareil de la prise secteur lorsqu'il ne doit pas être utilisé pendant une durée prolongée.

## Connexion d'une antenne externe

Les câbles d'antenne sont de deux types : 75 et 300 ohms.

Câble de 75 ohms



Câble de 300 ohms



- Si le câble d'antenne utilisé a un connecteur de 75 ohms, le brancher sur la prise coaxiale située au dos de l'appareil.
- Si le câble d'antenne utilisé est doté d'un connecteur de 300 ohms, le brancher sur un adaptateur de 300 à 75 ohms (non fourni), connecter l'adaptateur à un câble de 75 ohms, puis brancher l'autre extrémité du connecteur de 75 ohms sur la prise coaxiale située au dos de l'appareil.

## Raccordement à la TV câblée

Le téléviseur est doté d'une prise de 75 ohms pour le raccordement à la TV câblée.

Certains câblo-opérateurs brouillent les signaux des canaux par abonnement. Pour visualiser ces canaux, il faut obtenir un décodeur/décrypteur.

Le raccordement direct de la TV câblée au téléviseur est possible même sans un décodeur/décrypteur.

Avec un décodeur/décrypteur, le raccordement à la TV câblée est possible en utilisant un interrupteur RF (non fourni). Pour plus d'informations sur la connexion d'un décodeur/décrypteur, contacter le câblo-opérateur.

### Pour le raccordement à la TV câblée sans décodeur/décrypteur :

- 1 Brancher une extrémité d'un câble de 75 ohms sur la prise coaxiale au dos de l'appareil.
- 2 Brancher l'autre extrémité sur la prise secteur de la TV câblée.

### Pour le raccordement à la TV câblée avec un décodeur/décrypteur :

- Se référer au schéma ci-après pour la connexion d'un décodeur/décrypteur (l'interrupteur RF et le répartiteur de signal ne sont pas fournis).

Régler l'interrupteur RF en position A et utiliser la télécommande de l'appareil pour visualiser les canaux « en clair ». Régler l'interrupteur RF en position B et utiliser les commandes du décodeur/décrypteur pour visualiser les canaux brouillés.

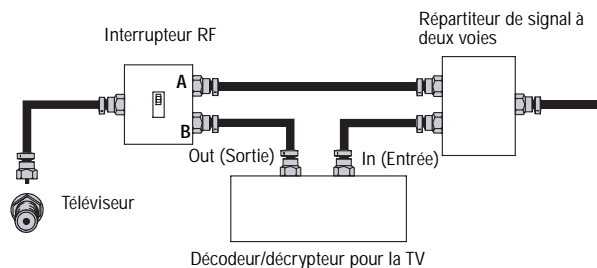

## Connexion à une source de signal externe

Il est possible de connecter un lecteur de DVD ou de VCD, un magnétoscope ou un décodeur de différentes façons : avec des câbles composites ou à composantes, un câble S-Vidéo ou HDMI. Le câble S-Vidéo ne fournit pas de son. Si un câble S-Vidéo est utilisé, des câbles audio sont nécessaires pour la connexion de la sortie audio.

### Avertissement

Prendre soin d'éteindre et de débrancher le téléviseur avant l'installation de périphériques.

### Remarque

Pour obtenir une meilleure vidéo, utiliser la prise S-Vidéo si le magnétoscope a une connexion S-Vidéo.

### Pour connecter l'appareil à une source de signal externe :

- 1 **Pour la vidéo composite** — Brancher le câble audio/vidéo sur les prises d'entrée AUDIOL (gauche), AUDIOR (droite) et VIDEO au dos de l'appareil.

- OU -

**Pour la S-Vidéo** — Brancher les câbles audio tels que décrit ci-dessus, puis connecter une extrémité du câble S-Vidéo à la prise S-Vidéo au dos de l'appareil et l'autre extrémité à la prise S-Vidéo d'une source de signal externe.

- OU -

**Pour la vidéo à composantes** — Brancher les câbles vidéo Y, Pb et Pr ainsi que les câbles Audio L (gauche) et Audio R (droite) sur les prises d'entrée à composantes.

- OU -

**Pour HDMI** — Brancher une extrémité d'un câble HDMI au dos de l'appareil et l'autre extrémité à un lecteur de DVD HD.

- 2 Allumer le téléviseur.
- 3 Appuyer de façon répétée sur **INPUT** (Entrée) pour sélectionner la source de signal externe souhaitée.
- 4 Mettre sous tension la source de signal externe.
- 5 Insérer un disque ou une bande vidéo dans la source de signal externe, puis appuyer sur **PLAY** (Lecture).

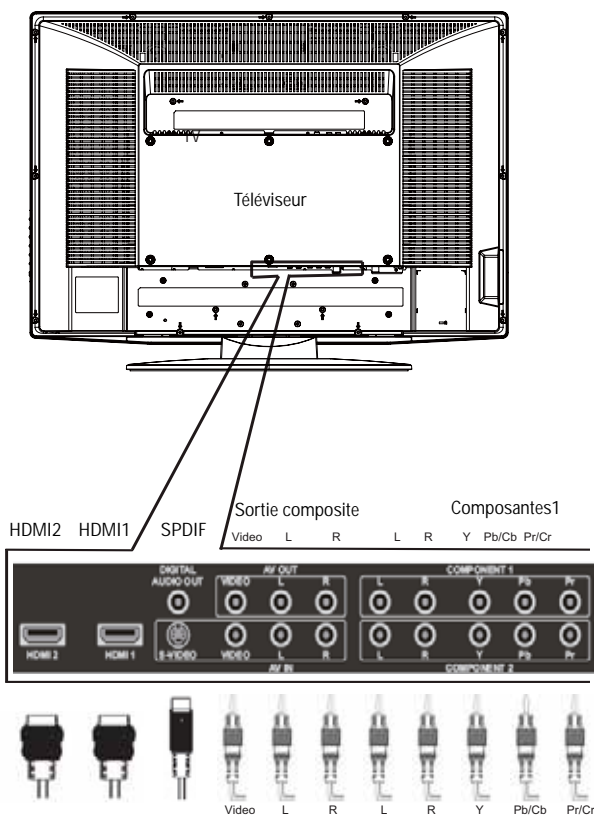

## Connexion d'un ordinateur

### Avertissement

Prendre soin d'éteindre et de débrancher le téléviseur avant l'installation de périphériques.

### Pour connecter l'appareil à un ordinateur :

- 1 Connecter un câble VGA de l'ordinateur à la prise VGA au dos du téléviseur.
- 2 Connecter un câble audio de la prise de sortie audio de l'ordinateur à la prise AUDIO au dos du téléviseur.

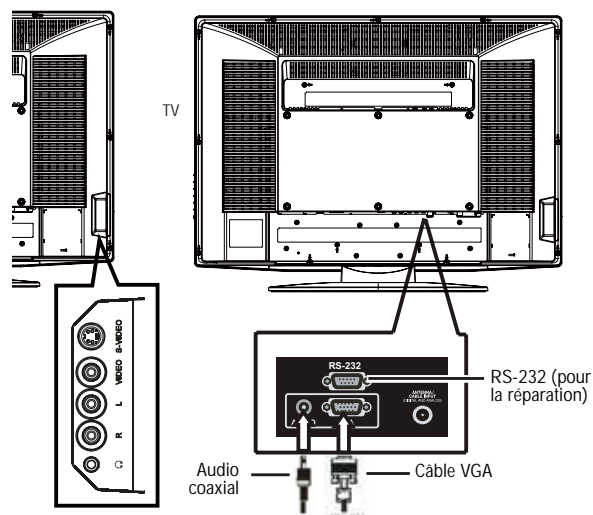

- 3 Brancher et mettre le téléviseur sous tension.
- 4 Appuyer plusieurs fois sur **INPUT** (Entrée) pour sélectionner la source d'entrée **VIDEO5**, puis appuyer sur **PC** pour passer de HDMI à VGA.



## Fonctionnement du téléviseur

### Mise en Marche/Arrêt du téléviseur

#### Pour mettre le téléviseur sous et hors tension :

- 1 Vérifier que le cordon d'alimentation est connecté au téléviseur et à une prise secteur.
- 2 Appuyer sur  pour mettre le téléviseur en marche. Le témoin à DEL de marche/arrêt devient vert.
- 3 Appuyer de nouveau sur  pour mettre l'appareil en mode Veille. Le témoin à DEL de marche/arrêt devient orange.

### Sélection de la source du signal TV

#### Pour sélectionner la source du signal TV :

- Quand le téléviseur est allumé, appuyer sur **INPUT** (Entrée) de l'appareil ou de la télécommande pour choisir entre : **ANT** (antenne)
- **Video1** (composite arrière)
- **Video2** (S-Vidéo arrière)
- **Video3** (composite latérale)
- **Video4** (S-Vidéo latérale)
- **Video5** (Composantes 1)
- **Video6** (Composantes 2)
- **Video7** (VGA)
- **Video8** (HDMI1)
- **Video9** (HDMI2)

Si Video1 est sélectionnée, appuyer sur **VIDEO** pour choisir entre composite et S-Vidéo.

### Remarque

HDMI, le logo HDMI et High-Definition Multimedia Interface (Interface multimédia haute définition) sont des marques de commerce, ou des marques de commerce déposées de HDMI Licensing LLC.

## Configuration de la liste des canaux

Après avoir sélectionné la source du signal TV (antenne ou câble), il est nécessaire de configurer la liste des canaux. Lors de la configuration de la liste des canaux, l'appareil recherche les canaux disponibles localement et en mémorise la liste. En appuyant sur **CH –** ou **CH +**, le téléviseur « saute » automatiquement les canaux qui n'émettent pas de signaux.

### Configuration automatique des canaux

#### Pour configurer la liste des canaux automatiquement :

- 1 Appuyer sur **MENU**. Le menu d'écran principal s'affiche avec **Setup** (Configuration) en surbrillance.

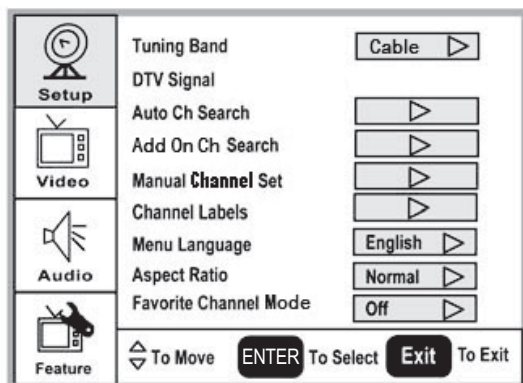

- 2 Appuyer sur **▶** pour accéder au sous-menu, puis sur **▼** ou **▲** pour sélectionner **Auto Ch Search** (Recherche automatique des canaux).
- 3 Appuyer sur **ENTER** (Entrée) ou **▶** pour lancer la recherche.

Remarque  
Appuyer sur **Exit** (Quitter) pour arrêter la recherche.

### Ajout ou suppression manuelle de canaux de la liste des canaux

Après avoir créé la liste des canaux à partir de l'option Recherche automatique des canaux, il est possible d'ajouter ou de supprimer des canaux de la liste manuellement.

#### Pour ajouter ou supprimer des canaux :

- 1 Appuyer sur **MENU**. Le menu d'écran principal (OSD) s'affiche avec **Setup** (Configuration) en surbrillance.
- 2 Appuyer sur **▶** pour accéder au sous-menu, puis sur **▼** ou **▲** pour mettre **Manual Channel Set** (Réglage manuel des canaux) en surbrillance. Le Tableau de configuration des canaux s'affiche.
- 3 Appuyer sur **▼** ou **▲** pour sélectionner un canal, puis sur **ENTER** (Entrée) pour basculer entre disponible et non disponible.
- 4 Appuyer sur **MENU** ou **EXIT** (Quitter) pour fermer le menu.

## Changement de canal

### Pour changer de canal :

- Appuyer sur **CH –** ou **CH +** de la télécommande pour passer à un canal inférieur ou supérieur.
- OU -

Utiliser les touches numériques pour sélectionner un canal (par exemple, pour le canal 83, saisir **8**, puis **3**).

- OU -

Appuyer sur **RECALL** (Rappel) pour retourner au dernier canal visionné.

## Sélection d'un canal secondaire numérique

La plupart des canaux TV numériques contiennent plus d'un canal. Le canal principal reçoit le signal pour le programme TV principal. Les canaux secondaires reçoivent les signaux pour la programmation supplémentaire ou alternative, telle que la radiodiffusion ou les journaux télévisés.

Par exemple, si le numéro de canal principal est 8, les numéros de canal secondaire peuvent être 8-1, 8-2 ou 8-3.

### Pour sélectionner un canal secondaire :

- 1 Utiliser les touches numériques pour saisir le canal principal, 8 par exemple.
- 2 Appuyer sur **–**, puis sur la touche du canal secondaire, 1 par exemple.

## Réglage du volume

### Pour régler le volume :

- Appuyer sur **VOL –** ou **VOL +** pour augmenter ou diminuer le volume.
- Appuyer sur **MUTE** (Sourdine) pour désactiver le son. Appuyer de nouveau sur **MUTE** (Sourdine) pour réactiver le son.

## Affichage des informations d'état

### Pour afficher des informations d'état :

- Appuyer sur **DISPLAY** (Affichage). Le téléviseur affiche les informations d'état, telles que le numéro de canal ou la source du signal.

## Vérification de la puissance du signal TVN

### Pour vérifier la puissance du signal TVN :

- 1 Appuyer sur **MENU**. Le menu d'écran principal (OSD) s'affiche avec **Setup** (Configuration) en surbrillance.
- 2 Appuyer sur **▶** pour accéder au sous-menu, puis sur **▼** ou **▲** pour mettre **DTV Signal** (Signal TVN) en surbrillance. La fonction de mesure du Signal TVN s'affiche.

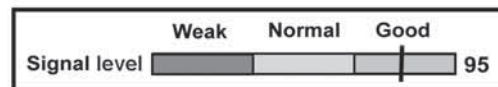

- 3 Appuyer sur **MENU** ou **EXIT** (Quitter) pour fermer le menu.

## Ajout d'une étiquette de canal

### Pour ajouter une étiquette à un canal :

- 1 Appuyer sur **MENU**. Le menu d'écran principal (OSD) s'affiche avec **Setup** (Configuration) en surbrillance.
- 2 Appuyer sur **▶** pour accéder au sous-menu, puis sur **▼** ou **▲** pour mettre **Channel Labels** (Étiquettes de canaux) en surbrillance. Le menu **Channel Label** (Étiquettes de canaux) s'affiche.



- Appuyer sur ◀ ou ▶ pour mettre le curseur dans le champ du canal ou de l'étiquette, puis sur ▼ ou ▲ pour sélectionner un canal tandis que le curseur est dans le champ du canal, ou appuyer sur ▼ ou ▲ pour sélectionner le caractère tandis que le curseur est dans le champ de l'étiquette.
- Appuyer sur **ENTER** (Entrée) pour retourner au menu précédent.

## Arrêt sur image

Il est possible de faire un arrêt sur image (figer l'image).

**Attention**  
Pour éviter d'endommager l'appareil, ne pas faire un arrêt sur image pendant une durée prolongée.

**Pour faire un arrêt sur image ou réactiver l'image :**

- Appuyer sur **FREEZE** (Arrêt sur image).

## Réglage de l'horloge

**Pour régler l'horloge :**

- Appuyer sur **MENU**. Le menu d'écran principal (OSD) s'affiche avec **Setup** (Configuration) en surbrillance.
- Appuyer de façon répétée sur ▼ ou ▲ pour mettre **Feature** (Fonctionnalités) en surbrillance. Le menu *Feature* s'affiche.

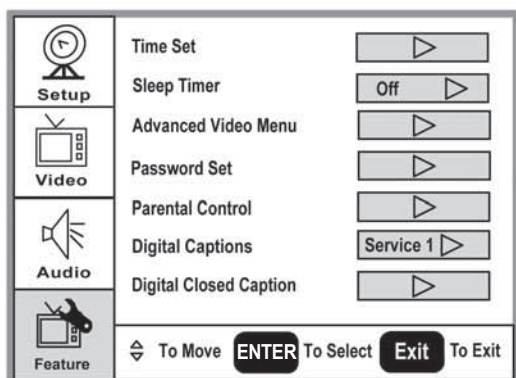

- Appuyer sur ▶ pour accéder au sous-menu, puis sur ▼ ou ▲ pour mettre **Time Set** (Réglage de l'heure) en surbrillance. Le menu *Time Set* s'affiche.

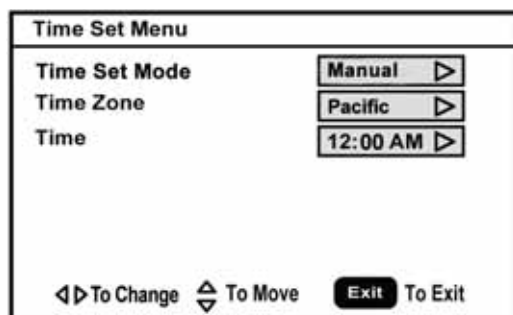

- Appuyer sur ▼ ou ▲ pour passer d'un champ à un autre, puis sur ◀ ou ▶ pour modifier les paramètres.
- Appuyer sur **MENU** ou **EXIT** (Quitter) pour fermer le menu.

## Réglage de l'arrêt différé

L'arrêt différé permet de sélectionner la durée avant la mise hors tension automatique de l'appareil.

**Pour régler l'arrêt différé :**

- Appuyer sur **MENU**. Le menu d'écran principal (OSD) s'affiche avec **Setup** (Configuration) en surbrillance.
- Appuyer de façon répétée sur ▼ ou ▲ pour mettre **Feature** (Fonctionnalités) en surbrillance. Le menu *Feature* s'affiche.
- Appuyer sur ▶ pour accéder au sous-menu, puis sur ▼ ou ▲ pour mettre **Sleep Timer** (Arrêt différé) en surbrillance.
- Appuyer sur ◀ ou ▶ pour sélectionner la durée (**Off (Désactivé)**, **5 min**, **10 min**, **15 min**, **30 min**, **45 min**, **60 min**, **90 min**, **120 min**, **180 min**, **240 min**). Pour désactiver l'arrêt différé, sélectionner **Off**.

**Remarque**  
Il est aussi possible d'utiliser **SLEEP** pour configurer l'arrêt différé.

## Visualisation des sous-titres codés

**Remarque**  
Pour sélectionner ou personnaliser des sous-titres codés numériques, utiliser les sous-menus *Digital Captions* (Sous-titres numériques) ou *Digital Closed Caption* (Sous-titres codés numériques) dans le menu *Feature* (Fonctionnalités).

**Pour visualiser les sous-titres codés :**

- Appuyer plusieurs fois sur **CCD** pour sélectionner le mode des sous-titres codés. Vous pouvez sélectionner :
  - On (Allumé)**
  - Off (Désactivée)**
  - On When Mute (Activé en mode Sourdine)**

## Configuration des contrôles parentaux

L'appareil est doté d'une puce antiviolence (V-chip) qui permet de contrôler l'accès à certaines émissions par les enfants. Le contrôle parental inclut deux classifications : MPAA (en fonction de l'âge) et les directives parentales TV (en fonction de l'âge et du contenu). Un programme TV pouvant utiliser soit les niveaux MPAA ou les directives parentales TV, les deux classifications doivent être réglées pour un contrôle total.

Avant de sélectionner les classifications, il est nécessaire de configurer le mot de passe du contrôle parental.

**Pour configurer un mot de passe :**

- Appuyer sur **MENU**. Le menu d'écran principal (OSD) s'affiche avec **Setup** (Configuration) en surbrillance.
- Appuyer de façon répétée sur ▼ ou ▲ pour mettre **Feature** (Fonctionnalités) en surbrillance. Le menu *Feature* s'affiche.
- Appuyer sur ▶ pour accéder au sous-menu, puis sur ▼ ou ▲ pour mettre **Password Set** (Définition du mot de passe) en surbrillance.

- Utiliser les touches numériques pour saisir l'ancien mot de passe. Si un mot de passe personnalisé n'a pas été saisi, entrer 0000. Appuyer sur **ENTER** (Entrée) pour continuer.



- Appuyer sur les touches numériques pour saisir le nouveau mot de passe. Appuyer sur **ENTER** (Entrée) pour continuer.

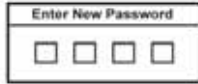

- Appuyer sur les touches numériques pour ressaisir le nouveau mot de passe pour confirmation. Appuyer sur **ENTER** (Entrée) pour continuer.

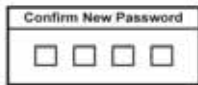

**Attention**  
Prendre note du mot de passe et en conserver trace pour référence ultérieure.

**Remarque**  
En cas d'oubli du mot de passe, entrer 3448 comme ancien mot de passe, puis saisir un nouveau mot de passe. Ce mot de passe est toujours valable pour la réinitialisation du mot de passe.

**Configuration du niveau de Contrôle parental**

**Pour configurer le niveau de Contrôle parental :**

- Appuyer sur **MENU**. Le menu d'écran principal (OSD) s'affiche avec **Setup** (Configuration) en surbrillance.
- Appuyer de façon répétée sur **▼** ou **▲** pour mettre **Feature** (Fonctionnalités) en surbrillance. Le menu *Feature* s'affiche.
- Appuyer sur **▶** pour accéder au sous-menu, puis sur **▼** ou **▲** pour mettre **Parental Control** (Contrôle parental) en surbrillance. L'écran Mot de passe s'affiche.

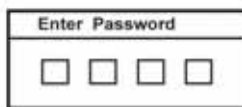

- Appuyer sur les touches numériques pour saisir le mot de passe. Appuyer sur **ENTER** (Entrée) pour continuer. Le menu *Parental Control Menu* (Menu du contrôle parental) s'affiche.

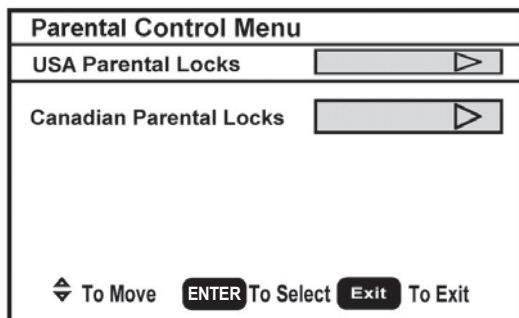

- Appuyer sur **▼** ou **▲** pour sélectionner **USA Parental Locks** (Contrôle parental américain) ou **Canadian Parental Locks** (Contrôle parental canadien), puis sur **ENTER** (Entrée). *Controls Menu* (Menu du contrôle) qui a été mis en surbrillance s'affiche.

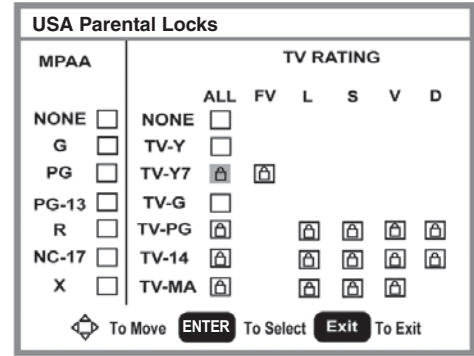

- Appuyer sur **◀** ou **▶**, ou **▼** ou **▲** pour parcourir les classifications, puis sur **ENTER** (Entrée) pour sélectionner la classification.

L'interdiction d'une classification s'applique à cette classification et à toutes les classifications supérieures.

- Appuyer sur **MENU** ou **EXIT** (Quitter) pour fermer le menu.

**Classifications américaines MPAA**

Classification	Description
AUCUNE	Non classifié.
G	Tout public.
PG	Surveillance parentale suggérée. Certains aspects peuvent ne pas convenir à des enfants.
PG-13	Surveillance parentale fortement suggérée. Certains aspects peuvent être totalement inappropriés pour des enfants de moins de 13 ans.
R	Réservé aux adultes. Interdit aux mineurs de moins de 17 ans ou accompagnement par un adulte requis.
NC-17	Déconseillé aux enfants de moins de 17 ans.
X	Pour adultes uniquement.

**Classifications canadiennes MPAA**

Classification	Description
C	Enfants
C8+	Enfants de 8 ans et plus
G	Tous publics
PG	Surveillance parentale suggérée.
14+	Enfants de 14 ans et plus
18+	Programmation pour adultes
X	Pour adultes uniquement.

**Classifications des directives parentales TV**

Classification	Description
AUCUNE	Non classifié.
TV-Y	Enfants de tous âges.

Classification	Description
TV-Y7	Enfants de 7 ans et plus.
TV-G	Tout public.
TV-PG	Surveillance parentale suggérée.
TV-14	Parents sérieusement mis en garde.
TV-MA	Adultes seulement.

Certaines des classifications des directives parentales TV basées sur une tranche d'âge spécifique ont aussi un classement en fonction du contenu.

Classification	Description
FV	Violence fictive.
L	Vulgarités.
S	Situations à caractère sexuel.
V	Violence.
D	Dialogues à caractère sexuel.

### Utilisation du menu d'écran

L'appareil est doté d'un menu d'écran qui permet de régler les paramètres du téléviseur, tels que l'image vidéo et le son.

#### Pour utiliser le menu d'écran :

- 1 Appuyer sur **MENU**.
- 2 Appuyer de façon répétée sur ▼ ou ▲ pour mettre en surbrillance une option du menu.
- 3 Appuyer sur ◀ ou ▶ pour accéder à un sous-menu.

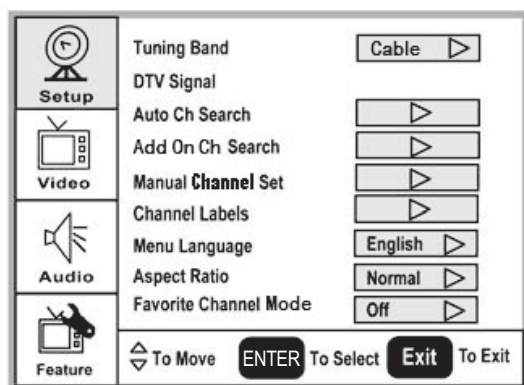

- 4 Appuyer sur **ENTER** (Entrée) ou ▶ pour confirmer un réglage ou passer d'un paramètre à l'autre.
- 5 Appuyer sur **MENU** ou sur **EXIT** (Quitter) pour fermer le menu d'écran.

### Menus d'écrans

Menu d'écran	Options
<b>Setup (Configuration)</b>	<p><b>Tuning Band</b> (Bande de syntonisation) – Sélectionne la source d'antenne TV (<b>Air</b> [Réception hertzienne] ou <b>Cable</b>[Câble]).</p> <p><b>DTV Signal</b> (Signal TVN) – Affiche la puissance du signal TV numérique. Pour plus d'informations, voir « Vérification de la puissance du signal TVN » à la page 23.</p> <p><b>Auto Ch Search</b> (Recherche automatique des canaux) – Configure automatiquement une liste des canaux disponibles localement. Pour plus d'informations, voir « Configuration automatique des canaux » à la page 23.</p> <p><b>Add On Ch Search</b> (Recherche des canaux à ajouter) – Permet d'ajouter de nouveaux canaux sans devoir parcourir la liste entière de canaux disponibles.</p> <p><b>Manual Channel Set</b> (Réglage manuel des canaux) – Permet d'ajouter ou de supprimer des canaux de la liste des canaux. Pour plus d'informations, voir « Ajout ou suppression manuelle de canaux de la liste des canaux » à la page 23.</p> <p><b>Channel Labels</b> (Étiquettes de canaux) – Permet d'ajouter une étiquette à un canal. Pour plus d'informations, voir « Ajout d'une étiquette de canal » à la page 23.</p> <p><b>Menu Language</b> (Langue du menu) – Permet de sélectionner la langue de l'affichage du menu d'écran. Il est possible de sélectionner English (Anglais), French (Français) ou Spanish (Espagnol).</p> <p><b>Aspect Ratio</b> (Format d'image) – Permet de modifier le format d'image : Wide (Panoramique), Cinema (Cinéma), Normal ou Zoom. Il est aussi possible d'appuyer sur <b>ZOOM</b> pour sélectionner le format d'image.</p> <p><b>Favorite Channel mode</b> (Mode des canaux favoris) – Permet de modifier la liste des canaux favoris. Appuyer sur <b>FAVORITE</b> (Favoris) de la télécommande pour activer ou désactiver ce mode.</p>
<b>Vidéo</b> (Les options varient en fonction des différents modes disponibles).	<p><b>Contrast</b> (Contraste) – Augmente le niveau des zones blanches de l'image. Diminue le niveau de l'image pour régler les zones sombres de l'image. (0 ~ 100)</p> <p><b>Brightness</b> (Luminosité) – Augmente la luminosité pour ajouter plus de lumière aux zones sombres de l'image. Diminue la luminosité pour assombrir les zones claires de l'image. (0 ~ 100)</p> <p><b>Sharpness</b> (Netteté) – Augmente la définition pour afficher une image plus nette et plus claire. Diminue la netteté pour afficher une image plus fluide. (- 50 ~ 50)</p> <p><b>Color</b> (Couleur) – Permet de régler la richesse de la couleur de l'image. (0 ~ 100)</p> <p><b>Tint</b> (Teinte) – Augmente le niveau de la couleur pour ajouter plus de vert aux tons chair. Diminue le niveau de couleur pour ajouter plus de violet aux tons chair. (R50 ~ G50)</p> <p><b>Backlight</b> (Rétroéclairage) – Pour régler l'intensité du rétroéclairage (0 ~ 10).</p> <p><b>Settings</b> (Paramètres) – Pour revenir à la configuration usine.</p>

Menu d'écran	Options
<b>Audio</b> (Les options varient en fonction des différents modes disponibles).	<p><b>Audio Language</b> (Langue audio) – Permet de sélectionner une autre langue si le programme est doté de plus d'une langue. Disponible seulement en mode TV ATSC.</p> <p><b>Bass</b> (Graves) – Règle les graves (notes basses).</p> <p><b>Treble</b> (Aigus) – Règle les aigus (notes élevées).</p> <p><b>Balance</b> – Règle la balance des volumes entre les haut-parleurs droit et gauche.</p> <p><b>Digital Audio Output</b> (Sortie numérique audio) – Permet de sélectionner le mode audio pour la prise audio numérique coaxiale.</p> <ul style="list-style-type: none"> <li>• RAW (Brut) : Entrée AC-3 et sortie AC-3/Entrée PCM et sortie PCM.</li> <li>• PCM : Entrée AC-3 et sortie PCM/Entrée PCM et sortie PCM.</li> </ul> <p><b>TV Speaker</b> (Haut-parleur TV) – Pour activer (par défaut) ou désactiver le haut-parleur TV interne. N'affecte pas la sortie audio numérique, la sortie pour casque d'écoute et la sortie audio composite.</p> <p><b>Settings</b> (Paramètres) – Pour revenir à la configuration usine.</p>

Menu d'écran	Options
<b>Fonctionnalités</b>	<p><b>Time Set</b> (Réglage de l'horloge) – Pour régler l'horloge. Pour plus d'informations, voir « Réglage de l'horloge » à la page 24.</p> <p><b>Sleep Timer</b> (Arrêt différé) – Permet de configurer l'arrêt différé. Pour plus d'informations, voir « Réglage de l'arrêt différé » à la page 24.</p> <p><b>Advanced Video Set</b> (Réglage vidéo avancé) –</p> <ul style="list-style-type: none"> <li>• <b>Noise Reduction</b> (Réduction du bruit) – Choisir parmi <b>Low</b> (Bas), <b>Mid</b> (Moyen), <b>High</b> (Élevé) et <b>Off</b> (Désactivé)</li> <li>• <b>Color Temperature</b> (Température de la couleur) – Choisir parmi <b>Normal</b> (Normale), <b>Warm</b> (Chaude) ou <b>Cool</b> (Froide) [par défaut].</li> <li>• <b>3D Y/C filter</b> (Filtre Y/C 3D) – Choisir parmi <b>On</b> (Activé) [par défaut] ou <b>Off</b> (Désactivé)</li> <li>• <b>Setting</b> (Paramètre) – Pour revenir à la configuration usine.</li> </ul> <p><b>Password Set</b> (Réglage du Mot de passe) – Permet la saisie du mot de passe pour l'accès aux paramètres du Contrôle parental. Le mot de passe par défaut est 0000. Voir « Configuration des contrôles parentaux » à la page 24.</p> <p><b>Parental Control</b> (Contrôle parental) – Permet d'accéder aux paramètres de la puce antiviolence. Pour plus d'informations, voir « Configuration des contrôles parentaux » à la page 24.</p> <p><b>Digital Caption</b> (Sous-titres numériques) – Permet de régler le type de sous-titres numériques. Choisir parmi Service 1 à 6, Texte 1 à 4 et CC 1 à 4.</p> <p><b>Closed Caption Options</b> (Options des sous-titres codés) – Permet de personnaliser les sous-titres codés pour la diffusion numérique. Il est possible de régler la taille (Size), la police de caractères (Font), la couleur du texte (Text Color), la transparence du texte (Text Opacity), la couleur de fond (Background Color), la transparence de fond (Background Opacity), l'effet de bordure (Edge Effect) et la couleur de la bordure (Edge Color).</p> <p><b>Component Set</b> (Réglage des composantes) – Seulement disponible en mode composantes. Permet de régler la Position horizontale (<b>Horizontal Position</b>) [1 ~ 100], la Position verticale (<b>Vertical Position</b>) [1 ~ 100] et la <b>Phase</b> (1 ~ 100). L'option <b>Settings</b> (Paramètres) permet de revenir à la configuration usine.</p> <p><b>VGA Set</b> (Réglage VGA) – Seulement disponible en mode VGA. Permet de régler la Position horizontale (<b>Horizontal Position</b>) [1 ~ 100], la Position verticale (<b>Vertical Position</b>) [1 ~ 100], l'Horloge (<b>Clock</b>) [1 ~ 100] et la <b>Phase</b> (1 ~ 100). Il est aussi possible de sélectionner <b>Auto Adjust</b> (Réglage automatique) pour régler les paramètres automatiquement. L'option <b>Settings</b> (Paramètres) permet de revenir à la configuration usine.</p>

## Entretien

- Ne pas utiliser cet appareil dans des endroits trop chauds ou trop froids, cela pourrait déformer le boîtier ou entraîner un fonctionnement défectueux.
  - Température de stockage : 32 à 122 °F (0 à 50 °C).
  - Température de fonctionnement : 41 à 104 °F (5 à 40 °C).
- Ne pas placer l'appareil sous la lumière solaire directe ou à proximité d'une source de chaleur.

### Nettoyage de l'appareil

Nettoyer l'écran et le boîtier avec un chiffon doux et non pelucheux. Si l'écran ou le boîtier est extrêmement sale, humidifier un chiffon doux et non-pelucheux avec un détergent doux dilué, le presser pour extraire l'excès d'humidité, puis essuyer l'écran ou le boîtier. Sécher l'écran ou le boîtier avec un chiffon propre.

#### Attention

Éviter ce qui suit car cela pourrait endommager l'appareil :

- Le nettoyage de l'appareil avec toutes substances volatiles, telles que les insecticides, les solvants et les diluants.
- Le contact avec des articles en caoutchouc ou en PVC pour une durée prolongée.
- Les gouttes d'eau dans le boîtier

## Problèmes et solutions

#### Avertissement

L'utilisateur ne doit pas essayer de réparer cet appareil lui-même. Toutes les réparations doivent être effectuées par du personnel qualifié.

Anomalie	Solution possible
Pas d'alimentation	<ul style="list-style-type: none"> <li>• Vérifier que le cordon d'alimentation est connecté au téléviseur et à une prise secteur.</li> <li>• Débrancher le cordon d'alimentation, attendre 60 secondes, puis le rebrancher et mettre l'appareil en marche.</li> </ul>
Absence d'image.	<ul style="list-style-type: none"> <li>• Vérifier que les câbles vidéo sont correctement connectés à l'arrière de l'appareil.</li> <li>• Régler le contraste et la luminosité.</li> <li>• Vérifier que le mode vidéo correct est sélectionné.</li> <li>• Vérifier que le signal d'entrée est compatible.</li> <li>• Vérifier que l'antenne est branchée correctement.</li> <li>• Vérifier la configuration des sous-titres codés. Certains modes TEXTE peuvent figer l'écran.</li> </ul>
Bonne image mais pas de son	<ul style="list-style-type: none"> <li>• Augmenter le volume.</li> <li>• Vérifier que le son n'est pas mis en sourdine.</li> <li>• Vérifier que le mode audio correct est sélectionné.</li> </ul>
Bonne qualité du son, mais les couleurs sont médiocres	<ul style="list-style-type: none"> <li>• Régler le contraste, la couleur et la luminosité.</li> </ul>

Anomalie	Solution possible
Image de mauvaise qualité	<ul style="list-style-type: none"> <li>• Vérifier que la luminosité de la pièce n'est pas trop forte. La lumière réfléctée par l'écran peut rendre l'image difficile à voir.</li> <li>• Si une caméra S-VHS ou un caméscope est connecté alors qu'un autre périphérique branché est sous tension, l'image peut être médiocre. Éteindre un ou plusieurs périphériques.</li> </ul>
Ligne pointillée horizontale	<ul style="list-style-type: none"> <li>• Le téléviseur est éventuellement trop proche d'un appareil électrique tel qu'un sèche-cheveux ou une lumière au néon. Éteindre cet appareil ou déplacer le téléviseur.</li> </ul>
« Fantômes » ou images doubles	<ul style="list-style-type: none"> <li>• Ceci peut provenir d'un mauvais dégivrage de l'antenne en raison de bâtiments élevés ou de collines avoisinantes. L'utilisation d'une antenne directionnelle peut améliorer l'image.</li> </ul>
La télécommande ne fonctionne pas	<ul style="list-style-type: none"> <li>• Appuyer sur <b>TV</b>.</li> <li>• Remplacer les piles. Veiller à ce que les pôles + et – des piles coïncident avec les indications + et – figurant à l'intérieur du compartiment.</li> <li>• Nettoyer le capteur de télécommande situé sur la partie avant du téléviseur.</li> <li>• Une lumière forte ou fluorescente peut interférer avec le signal de la télécommande. Éteindre la lumière ou déplacer le téléviseur.</li> </ul>
Image neigeuse et parasitée	<ul style="list-style-type: none"> <li>• Vérifier que les câbles audio-vidéo (A/V) et d'antenne sont fermement connectés.</li> </ul>
L'image VGA est instable ou non synchronisée	<ul style="list-style-type: none"> <li>• Vérifier que le mode VGA sélectionné sur l'ordinateur est correct.</li> </ul>
Pas de sortie sonore sur l'un des haut-parleurs	<ul style="list-style-type: none"> <li>• Régler la balance dans le menu <i>Sound</i> (Son).</li> </ul>
Les touches de commande ne fonctionnent pas	<ul style="list-style-type: none"> <li>• Débrancher le cordon d'alimentation, attendre quelques secondes puis le rebrancher et rallumer le téléviseur.</li> </ul>
Image rémanente	<ul style="list-style-type: none"> <li>• Ne pas afficher une image fixe telle qu'un logo, un jeu ou une image d'ordinateur pendant une période prolongée. Ceci peut provoquer l'incrustation d'une image rémanente sur l'écran. Ces dommages ne sont pas couverts par la garantie.</li> </ul>

## Annexe

### Pour installer un support de montage mural au téléviseur :

- 1 Enlever les quatre vis M64 qui maintiennent le téléviseur au support.
- 2 Utiliser les quatre vis M6 pour fixer le support de montage mural au dos du téléviseur, tel qu'indiqué dans l'illustration.

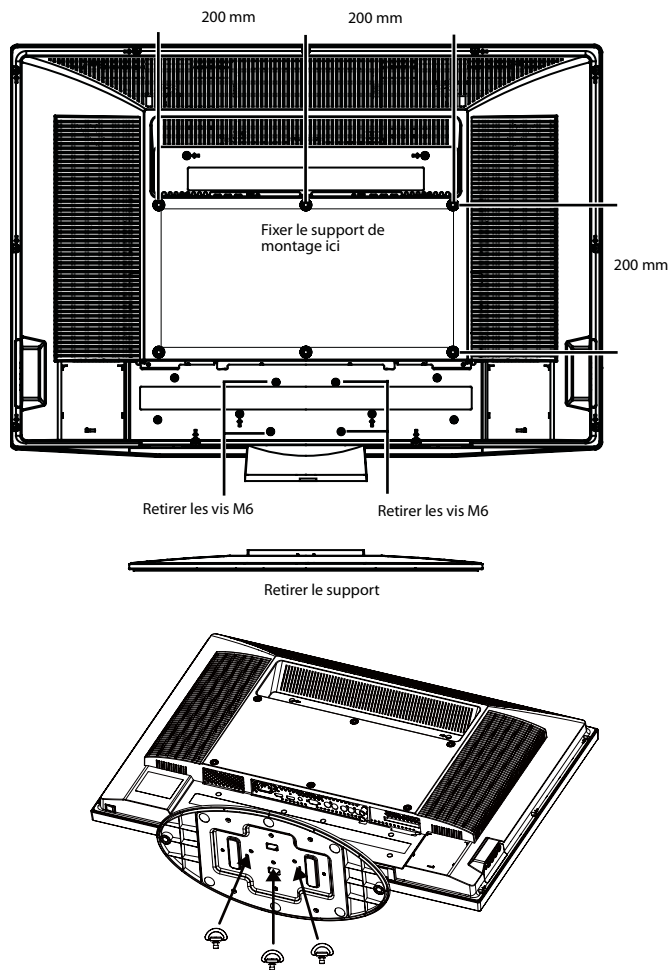

## Spécifications

- La conception et les spécifications sont sujettes à modifications sans avis préalable.

Standard analogique	NTSC
Standard numérique	ATSC, 8-VSB, QAM clair
Écran	32 pouces
Canaux accessibles	VHF : 2-13 UHF : 14-69 TV câblée : Bande moyenne - A-8 - A-1, A - I Bande supérieure - J - W Hyperbande - AA - ZZ, AAA, BBB Bande ultra large - 65 - 94, 100 - 135
Source d'alimentation	100 à 240 V CA, 50/60 Hz
Consommation électrique	<180 W <1 W en mode veille
Puissance audio	8 W + 8 W (haut-parleur interne)
Entrée S-Vidéo	Y : 1 V (c-c), 75 ohms, sync. négative C : 0,286 V (c-c) (signal de salve), 75 ohms
Entrée vidéo/audio	Vidéo : 1 V (c-c), 75 ohms, sync. négative Audio : 150 mV (rms)
Entrée à composantes	Y : 1 V (c-c), 75 ohms, y compris sync. Pr/Cr : ± 0,35 V (c-c), 75 ohms Pb/Cb : ± 0,35 V (c-c), 75 ohms Audio : 150 mV (rms) Résolutions suggérées : 1080i, 720p, 480p, 480i
Entrée HDMI	2 connecteur d'entrée HDMI Conforme à HDCP Conforme à E-EDID Vitesses de balayage suggérées : 1080i, 720p, 480p, 480i
Entrée VGA	Connecteur à 15 broches D-Sub Conforme à E-EDID Vitesses de balayage suggérées : 640 × 480 /60 Hz, 800 × 600 /60 Hz, 1024 × 768 /60 Hz 1360 × 768 /60 Hz, Entrée audio : Mini-prise stéréo pour le casque d'écoute
Accessoires	Cordon d'alimentation Guide de l'utilisateur Télécommande 2 piles de type AAA

# Avis juridiques

## FCC article 15

Cet équipement a été testé et déclaré conforme aux limitations prévues pour les appareils numériques de la catégorie B, définies par l'article 15 du règlement de la FCC. Ces limites ont été établies pour fournir une protection raisonnable contre les interférences préjudiciables lors d'une installation résidentielle.

Cet équipement génère, utilise et diffuse des ondes radio et s'il n'est pas installé ni utilisé en conformité avec les instructions dont il fait l'objet, il peut provoquer des interférences préjudiciables aux communications radio. Cependant, il n'est pas possible de garantir qu'aucune interférence ne se produira pour une installation particulière.

Si cet équipement cause des interférences préjudiciables à la réception d'ondes radio ou télévisées (déterminé en éteignant et en rallumant l'équipement), il est recommandé que l'utilisateur tente de corriger le problème en appliquant au moins l'une des mesures suivantes :

- Réorienter ou déplacer l'antenne réceptrice.
- Augmenter la distance entre l'équipement et le récepteur.
- Brancher l'équipement sur la prise électrique d'un circuit différent de celui auquel le récepteur est relié.
- Contacter le revendeur ou un technicien radio/télévision qualifié pour toute assistance.
- Utiliser uniquement un câble d'interface blindé.

### **Modifications**

La FCC exige que l'utilisateur soit notifié que tous changements ou modifications qui ne seraient pas expressément approuvés par Dynex pourraient rendre nul son droit à utiliser cet équipement.

### **Câbles**

Les connexions à cet appareil doivent être effectuées à l'aide de câbles blindés avec boîtier de connecteur métallique à filtrage radiofréquence et perturbations électromagnétiques, pour être en conformité avec la réglementation de la FCC.

### **Canadian notice**

This Class B digital apparatus meets all requirements of the Canadian Interference-Causing Equipment Regulations.

### **Avis canadien**

Cet appareil numérique de classe B satisfait toutes les exigences du Règlement canadien sur le matériel brouilleur.

#### Droits d'auteurs

© 2007 Dynex. DYNEX et le logo de DYNEX sont des marques de commerce de Best Buy Enterprise Services, Inc. Les autres noms de marques et de produits mentionnés sont des marques de commerce ou des marques déposées de leurs propriétaires respectifs. Les spécifications et caractéristiques sont susceptibles d'être modifiées sans préavis.

Pour l'assistance technique, appeler le (800) 305-2204.



## Garantie limitée d'un an

Dynex Products (« Dynex ») garantit au premier acheteur de ce **DX-LCD32** neuf (« Produit »), qu'il est exempt de vices de fabrication et de main-d'œuvre à l'origine, pour une période d'un (1) an à partir de la date d'achat du Produit (« Période de garantie »). Ce Produit doit avoir été acheté chez un revendeur agréé des produits de la marque Dynex et emballé avec cette déclaration de garantie. Cette garantie ne couvre pas les Produits remis à neuf. Les conditions de la présente garantie s'appliquent à tout Produit pour lequel Dynex est notifié, pendant la Période de garantie, d'un vice couvert par cette garantie qui nécessite une réparation.

### Quelle est la durée de la couverture?

La Période de garantie dure 1 an (365 jours) à compter de la date d'achat de ce Produit. La date d'achat est imprimée sur le reçu fourni avec le produit.

### Que couvre cette garantie?

Pendant la Période de garantie, si un vice de matériau ou de main-d'œuvre d'origine est détecté sur le Produit par un service de réparation agréé par Dynex ou le personnel du magasin, Dynex (à sa seule discrétion) : (1) réparera le Produit en utilisant des pièces détachées neuves ou remises à neuf; ou (2) remplacera le Produit par un produit ou des pièces neuves ou remises à neuf de qualité comparable. Les produits et pièces remplacés au titre de cette garantie deviennent la propriété de Dynex et ne sont pas retournés à l'acheteur. Si les Produits ou pièces nécessitent une réparation après l'expiration de la Période de garantie, l'acheteur devra payer tous les frais de main-d'œuvre et les pièces. Cette garantie reste en vigueur tant que l'acheteur reste propriétaire du Produit Dynex pendant la Période de garantie. La garantie prend fin si le Produit est revendu ou transféré d'une quelconque façon que ce soit à tout autre propriétaire.

### Comment obtenir une réparation sous garantie?

Si le Produit a été acheté chez un détaillant, le rapporter accompagné du reçu original chez ce détaillant. Prendre soin de remettre le Produit dans son emballage d'origine ou dans un emballage qui procure la même qualité de protection que celui d'origine. Si le Produit a été acheté en ligne, l'expédier accompagné du reçu original à l'adresse indiquée sur le site Web. Prendre soin de remettre le Produit dans son emballage d'origine ou dans un emballage qui procure la même qualité de protection que celui d'origine.

### Où cette garantie s'applique-t-elle?

Cette garantie ne s'applique qu'à l'acheteur original du Produit aux États-Unis et au Canada.

### Ce qui n'est pas couvert par cette garantie limitée

La présente garantie ne couvre pas :

- la formation du client;
- l'installation;
- les réglages de configuration;
- les dommages esthétiques;
- les dommages résultants de catastrophes naturelles telles que la foudre;
- les accidents;
- une utilisation inadaptée;
- une manipulation abusive;
- la négligence;
- une utilisation commerciale;
- la modification de tout ou partie du Produit.

La présente garantie ne couvre pas non plus :

- les dommages ayant pour origine une utilisation ou une maintenance défectueuse;
- la connexion à une source électrique dont la tension est inadéquate;
- toute réparation effectuée par quiconque autre qu'un service de réparation agréé par Dynex pour la réparation du Produit;
- les produits vendus en l'état ou hors service;
- les consommables tels que les fusibles ou les piles;
- les produits dont le numéro de série usine a été altéré ou enlevé.

LA RÉPARATION OU LE REMPLACEMENT, TELS QU'OFFERTS PAR LA PRÉSENTE GARANTIE, CONSTITUENT LE SEUL RECOURS DE L'ACHETEUR. DYNEX NE SAURAIT ÊTRE TENU RESPONSABLE DE DOMMAGES ACCESSOIRES OU CONSÉCUTIFS, RÉSULTANT DE L'INEXÉCUTION D'UNE GARANTIE EXPRESSE OU IMPLICITE SUR CE PRODUIT, Y COMPRIS, SANS S'Y LIMITER, LA PERTE DE DONNÉES, L'IMPOSSIBILITÉ D'UTILISER LE PRODUIT, L'INTERRUPTION D'ACTIVITÉ OU LA PERTE DE PROFITS. DYNEX PRODUCTS N'OCTROIE AUCUNE AUTRE GARANTIE EXPRESSE RELATIVE À CE PRODUIT; TOUTES LES GARANTIES EXPRESSES OU IMPLICITES POUR CE PRODUIT, Y COMPRIS MAIS SANS LIMITATION, TOUTE GARANTIE DE QUALITÉ MARCHANDE, D'ADÉQUATION À UN BUT PARTICULIER, SONT LIMITÉES À LA PÉRIODE DE GARANTIE APPLICABLE TELLE QUE DÉCRITE CI-DESSUS ET AUCUNE GARANTIE EXPRESSE OU IMPLICITE, NE S'APPLIQUERA APRÈS LA PÉRIODE DE GARANTIE. CERTAINS ÉTATS ET PROVINCES NE RECONNAISSENT PAS LES LIMITATIONS DE LA DURÉE DE VALIDITÉ DES GARANTIES IMPLICITES. PAR CONSÉQUENT, LES LIMITATIONS SUSMENTIONNÉES PEUVENT NE PAS S'APPLIQUER À L'ACHETEUR ORIGINAL. LA PRÉSENTE GARANTIE DONNE À L'ACHETEUR DES GARANTIES JURIDIQUES SPÉCIFIQUES; IL PEUT AUSSI BÉNÉFICIER D'AUTRES GARANTIES QUI VARIENT D'UN ÉTAT OU D'UNE PROVINCE À L'AUTRE.

Pour contacter Dynex :

Pour le service à la clientèle, appeler le 1-800-305-2204  
www.dynexproducts.com

DYNEX<sup>MD</sup> est une marque déposée de Best Buy Enterprise Services, Inc.  
Distribué par Best Buy Purchasing, LLC.  
Dynex, 7601 Penn Avenue South, Richfield, Minnesota, U.S.A.

# Televisor Dynex DX-LCD32 con Pantalla LCD de 32"

## Contenido

Información de seguridad . . . . .	32
Características . . . . .	34
Preparación de su televisor. . . . .	35
Uso de su televisor . . . . .	37
Mantenimiento. . . . .	42
Localización y corrección de fallas . . . . .	42
Apéndice . . . . .	43
Especificaciones . . . . .	44
Avisos legales . . . . .	44
Garantía limitada de un año . . . . .	45

## Información de seguridad

### Advertencia:

Para reducir el riesgo de choque eléctrico, no retire la cubierta ni la parte posterior. No existen partes reparables por el usuario en el interior. Para las reparaciones, contacte con personal de servicio calificado.

Para reducir el riesgo de incendio o choque eléctrico, no exponga su televisor a la lluvia o la humedad.

### Precaución

Para evitar un choque eléctrico, introduzca la clavija ancha del enchufe del cable de alimentación en la ranura ancha de un tomacorriente. Si el enchufe no entra, solicite a un electricista certificado que cambie el tomacorriente obsoleto. No modifique el enchufe del cable de alimentación ya que se anulará esta característica de seguridad.



Este símbolo indica que voltaje peligroso que puede constituir un riesgo de choque eléctrico se encuentra presente dentro de su televisor. Esta etiqueta se encuentra ubicada en la parte posterior de su televisor.



Este símbolo indica que hay instrucciones importantes de operación y mantenimiento en la literatura que acompaña a su televisor.

### Advertencia:

Su televisor utiliza soldadura de estaño y plomo y una lámpara fluorescente que contiene una pequeña cantidad de mercurio. El deshecho de estos materiales debe ser regulado por razones ambientales. Para obtener información sobre el deshecho o reciclaje, póngase en contacto con sus autoridades locales o la Alianza de Industrias Electrónicas en el sitio web [www.eia.org](http://www.eia.org).

### Lea las instrucciones

Lea todas las instrucciones de seguridad y operación antes de usar su televisor.

### Guarde las instrucciones

Conservar las instrucciones de seguridad y operación para referencia futura.

### Siga las advertencias y las instrucciones

Preste atención a todas las advertencias sobre su televisor y las instrucciones de operación. Siga todas las instrucciones de operación y uso.

### Agua y humedad

No use su televisor cerca del agua. Por ejemplo, no lo use cerca de una bañera, lavabo, fregadero de cocina, lavadero, en un sótano mojado o cerca de una piscina.

### Limpieza

Desconecte su televisor antes de limpiarlo. No use productos de limpieza líquidos o en aerosol. Use solamente un paño húmedo para limpiar el exterior de su televisor.

### Ventilación

Las ranuras y aberturas en el gabinete y en la parte posterior o en la base se proporcionan con fines de ventilación, operación confiable y protección contra sobrecalentamiento. Estas aberturas no se deben bloquear ni cubrir. No cubra las aberturas al colocar su televisor sobre una cama, sofá, alfombra, o cualquier otra superficie parecida. No coloque su televisor cerca o sobre un radiador o calefactor. No coloque su televisor en una instalación integrada, tal como un librero o estante, a menos que se provea una ventilación adecuada o siga las instrucciones del fabricante.

### Calor

Asegúrese de que su televisor se encuentre alejado de fuentes de calor tal como radiadores, calefactores, estufas u otros productos (incluyendo amplificadores) que produzcan calor.

### Conexión a tierra o polarización

No anule el propósito de seguridad del enchufe con polarización o con conexión a tierra. Un enchufe polarizado tiene dos clavijas planas, una más ancha que la otra. Un enchufe de conexión a tierra tiene dos clavijas y un conector de tierra. La clavija ancha o conector de tierra se proporcionan para su seguridad. Si el enchufe no entra, solicite a un electricista que cambie el tomacorriente obsoleto.

### Protección del cable de alimentación

Los cables de alimentación deben colocarse de manera que no se pisen ni se los aplaste con artículos colocados sobre ellos o contra ellos. Preste atención especial a los cables en los enchufes, en los receptáculos auxiliares y en el punto en el que salen de su televisor.

### Accesorios

Sólo use aditamentos recomendados por Dynex.

### Soporte

No coloque su televisor en un carro, base, trípode, soporte o mesa inestable. Su televisor se podría caer y sufrir daños importantes, además de causar serias lesiones personales. Usar solamente con carros, bases, trípodes, soportes, o mesas especificadas por el fabricante o que se vendan con el televisor. Si monta su televisor en la pared, siga las instrucciones del fabricante y use un accesorio de montaje recomendado por el fabricante. La combinación del TV y un carro debe moverse con cuidado. Las paradas repentinas, la fuerza excesiva y las superficies irregulares pueden causar que su TV y el carro se volteen de lado.

**Rayos**

Para protección adicional del receptor de TV durante una tormenta eléctrica, o cuando se deje sin supervisión o sin usar por largos periodos de tiempo, desconéctelo del tomacorriente y desconecte la antena o el sistema de cable. Esto ayudará a evitar daños a su televisor debido a relámpagos o sobretensiones en las líneas de alimentación.

**Reparación**

No trate de reparar este televisor usted mismo, ya que abrir o quitar las cubiertas puede exponerlo a voltajes peligrosos u otros peligros. Remita todas las reparaciones al personal de servicio calificado.

**Piezas de repuesto**

Cuando se necesiten repuestos, asegúrese de que el técnico de reparación use repuestos especificados por el fabricante o que tengan las mismas características que la pieza original. Las substituciones no autorizadas pueden resultar en incendio, choque eléctrico, lesiones personales u otros peligros.

**Sobrecarga**

No sobrecargue los tomacorrientes y los cables de extensión ya que esto resultará en riesgo de incendio o choque eléctrico.

**Ingreso de objetos y líquidos**

Nunca inserte objetos de ningún tipo en su televisor a través de las ranuras, ya que estos pueden tocar puntos de voltaje peligrosos o hacer cortocircuito con otros componentes, lo cual puede causar un incendio o choque eléctrico. Nunca derrame líquidos de ninguna clase sobre su televisor.

**Daños que requieren reparación**

Desconecte este televisor del tomacorriente y encomiende su reparación a personal calificado bajo las siguientes condiciones:

- Cuando el cable de alimentación o el enchufe esté dañado o pelado.
- Si se ha derramado líquido u objetos han caído dentro de su televisor.
- Si el televisor ha sido expuesto a la lluvia o al agua.
- Si su televisor no funciona normalmente aún siguiendo las instrucciones de operación. Ajuste únicamente los controles que están cubiertos en las instrucciones de operación, ya que el ajuste incorrecto de otros controles puede resultar en daño y frecuentemente requerirá trabajo intensivo de un técnico calificado para restaurar la operación normal del televisor.
- Si su televisor se ha caído o dañado de cualquier forma.
- Cuando su televisor exhiba un cambio significativo en el rendimiento.

**Piezas de repuesto**

Cuando se necesiten repuestos, asegúrese de que el técnico de reparación use repuestos especificados por el fabricante o que tengan las mismas características que la pieza original. Las substituciones no autorizadas pueden resultar en incendio, choque eléctrico, lesiones personales u otros peligros.

**Verificación de seguridad**

Después de completar la revisión o reparación de este televisor, pídale al técnico de servicio que realice verificaciones de seguridad para determinar que el televisor se encuentra en perfecto estado de funcionamiento.

**Fuente de alimentación**

Su televisor debe funcionar únicamente con el tipo de fuente de alimentación indicada en la etiqueta de marca. Si no está seguro del tipo de fuente de alimentación que hay en su casa, consulte con el vendedor de su televisor o la compañía de energía local.

**Protección de la pantalla**

La pantalla de su televisor está hecha de vidrio. No deje caer su televisor ni golpee la pantalla de vidrio. Si la pantalla se rompe, tenga cuidado al recoger el cristal roto.

**Defecto de píxel**

La pantalla de su televisor está diseñada para mostrar imágenes finamente detalladas. Ocasionalmente unos cuantos píxeles inactivos pueden aparecer en la pantalla como puntos fijos de color azul, verde o rojo. Este no es un defecto y no afecta el rendimiento de su televisor.

**Conexión a tierra de la antena exterior**

Si una antena externa o un sistema de cable esta conectado al televisor, asegúrese de que la antena o el sistema de cable esta conectado a tierra, para proveer una protección contra sobre voltajes y la acumulación de cargas estáticas. El artículo 810 del código nacional eléctrico, ANSI/NFPA N.º 70-1984 proporciona información con respecto a la correcta conexión a tierra del poste y de la estructura de soporte, la conexión a tierra del alambre principal de una unidad de descarga de antena, el tamaño de los conductores de la conexión a tierra, la ubicación de la unidad de descarga de antena, la conexión a los electrodos de conexión a tierra y los requisitos para el electrodo de conexión a tierra.

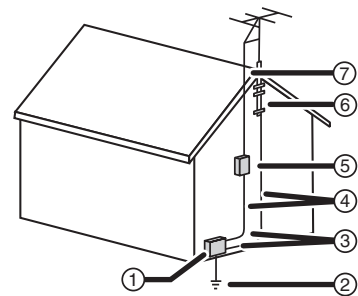

1	Equipo de servicio eléctrico
2	Sistemas de electrodos de tierra para el servicio de alimentación eléctrica
3	Abrazaderas de tierra
4	Conductores de conexión a tierra
5	Unidad de descarga de antena
6	Abrazadera de tierra
7	Cable conductor de entrada de antena

**Nota para el instalador del sistema CATV**

Este recordatorio se proporciona para que el instalador del sistema CATV preste atención al artículo 820-40 del NEC, que proporciona pautas para una correcta conexión a tierra y, en particular, especifica que la conexión a tierra del cable debe conectarse al sistema de masa del edificio, tan cerca al punto de entrada del cable como sea posible.

**Advertencia sobre teléfonos celulares**

Para evitar interferencia con la imagen y sonido de su televisor, problemas de funcionamiento o aún daño, mantenga su teléfono celular alejado del televisor.

**Instrucciones de fin de vida útil**

Su televisor nuevo contiene materiales que pueden ser reciclados y reutilizados. Al final de la vida útil de su televisor, compañías especializadas pueden desmantelar el televisor para reunir los materiales reutilizables y para minimizar la cantidad de materiales que se desecharán. Favor asegúrese de deshacerse de su televisor antiguo de acuerdo a los reglamentos locales.

**Características**

**Vista frontal**

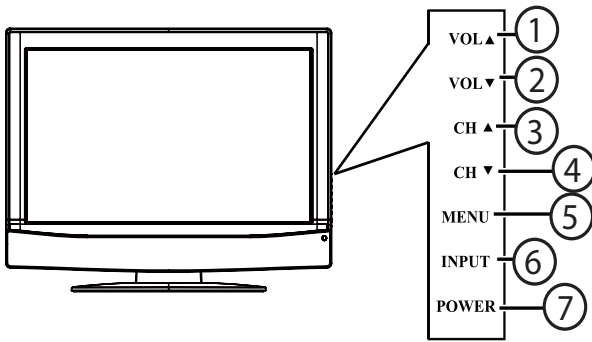

#	Botón	Descripción
1	VOL ▲	Permite subir el volumen. En el modo de menú, funciona como la flecha derecha para ir al siguiente menú o aumentar el ajuste.
2	VOL ▼	Permite bajar el volumen. En el modo de menú, funciona como la flecha izquierda para ir al siguiente menú o reducir el ajuste.
3	CH ▲	Permite ir al siguiente canal superior. En el modo de menú, funciona como la flecha hacia arriba.
4	CH ▼	Permite ir al siguiente canal inferior. En el modo de menú, funciona como la flecha hacia abajo.
5	MENÚ	Permite mostrar el menú de pantalla.
6	ENTRADA	Permite seleccionar entre las fuentes de entrada disponibles. En el modo de menú, funciona como la tecla ENTER (Entrar).
7	ALIMENTACIÓN	Permite encender su televisor o ponerlo en el modo de suspensión.

**Control remoto**

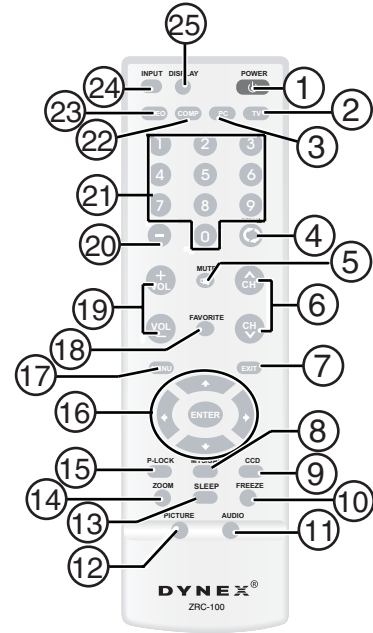

#	Botón	Descripción
1	ALIMENTACIÓN	Permite encender su televisor o ponerlo en el modo de suspensión.
2	Televisor	Permite seleccionar entre las fuentes de TV ATSC (digital) o NTSC (analógica).
3	PC	Permite alternar entre el modo VGA y el HDMI.
4	REGRESAR	Permite ver el canal sintonizado anteriormente.
5	SILENCIAR	Permite silenciar el sonido. Presiónelo de nuevo para restaurar el sonido.
6	CH ▼ ○ ▲	Permite cambiar los canales de TV.
7	SALIR	Permite cerrar el menú de pantalla.
8	MTS/SAP	Permite seleccionar uno de los modos de audio predefinidos. Puede seleccionar entre MONO, STEREO (Estéreo) y SAP.
9	CCD (Subtítulos optativos)	Permite activar o desactivar los subtítulos optativos. Para obtener más información, refiérase a "Visualización de subtítulos optativos" en la página 39.
10	CONGELAR	Permite congelar la imagen de video. Presiónelo nuevamente para descongelar la imagen. No congele la imagen de video por periodos de tiempo extendidos. Esto puede dañar la pantalla del televisor.
11	AUDIO	Permite seleccionar el modo de sonido.
12	IMAGEN	Permite seleccionar ajuste del brillo o del contraste. Le permite ajustar el brillo y el contraste sin abrir el menú de pantalla.
13	APAGADO AUTOMÁTICO	Permite configurar el temporizador de apagado automático. Para obtener más información, refiérase a "Ajuste del temporizador de apagado automático" en la página 39.
14	ZOOM (Ampliar)	Permite seleccionar la relación de aspecto de la pantalla.

#	Botón	Descripción
15	P.LOCK	Permite activar o desactivar la función de controles de los padres. Refiérase a "Configuración de los controles de los padres" en la página 39 para obtener información sobre de los controles de los padres.
16	 ENTER (Entrar)	Las flechas permiten moverse hacia abajo, arriba, izquierda o derecha en el menú de pantalla. Presione <b>ENTER</b> para confirmar los cambios o para activar o desactivar opciones en el menú de pantalla.
17	MENÚ	Permite acceder al menú de pantalla.
18	FAVORITOS	Permite cambiar entre el modo de Favoritos y el modo Normal. Refiérase a "Configuración de la lista de canales" en la página 39 para obtener más información.
19	VOL + 0 -	Permite subir y bajar el volumen.
20	-	Se usa con los botones numéricos 0-9 y la tecla ENTER para seleccionar canales digitales.
21	[Botones numéricos]	Permiten ingresar los números de canal. En el menú de pantalla, permiten ingresar su contraseña del control de los padres.
22	COMP	Permite seleccionar el modo de fuente de Componentes.
23	VIDEO	Permite alternar entre los modos de fuente S-Video y Compuesto.
24	ENTRADA	Permite seleccionar la señal de la fuente de entrada de video.
25	VISUALIZACIÓN	Permite mostrar información de estado.

### Uso del control remoto

#### Para usar el control remoto:

- Apunte el control remoto hacia el sensor de control remoto al frente de su televisor.

#### Notas

- No exponga el control remoto a choques o líquidos.
- No use el control remoto en un área con alta humedad.
- No coloque el control remoto bajo la luz solar directa.
- No coloque objetos, tales como muebles, entre el control remoto y el sensor del control remoto.
- Puede ser que el control remoto no funcione si luz solar directa o luz fuerte brille sobre el sensor del control remoto. Mueva su televisor o cambie el ángulo en que usa el control remoto.

## Preparación de su televisor

### Instalación de las pilas del control remoto

#### Para instalar las pilas del control remoto:

- 1 Quite la cubierta de las pilas.

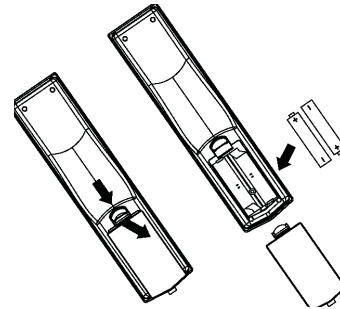

- 2 Inserte dos pilas AAA en el compartimento de la pila. Verifique que los símbolos + y - en las pilas correspondan con los símbolos + y - en el compartimento de las pilas.
- 3 Reinstale la cubierta.

#### Notas

- No combine pilas de tipos diferentes.
- No combine pilas gastadas y nuevas.
- Saque las pilas cuando se les acabe la carga.
- Los químicos de las pilas pueden causar sarpullido. Si las pilas se derraman, limpie el compartimento de pilas con un paño. Si los químicos tocan su piel, lávese inmediatamente.
- Saque las pilas si el control remoto no se va a usar por un período de tiempo extendido.

### Conexión de su televisor a un tomacorriente

#### Para conectar su televisor a un tomacorriente eléctrico:

- Enchufe el cable de alimentación en un tomacorriente.

#### Notas

- Verifique que se está usando el tipo de alimentación correcta. Refiérase a la etiqueta en su televisor.
- Si no piensa usar su televisor por un período de tiempo extendido, desenchufe el cable de alimentación del tomacorriente eléctrico.

### Conexión de una antena exterior

Hay dos tipos de cables de antena: 75 ohmios y 300 ohmios.

Cable de 75 ohmios

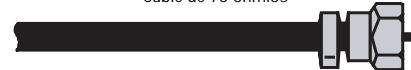

Cable de 300 ohmios



- Si su cable de antena tiene un conector de 75 ohmios, conéctelo al conector coaxial en la parte posterior de su televisor.



- Si su cable de antena tiene un conector de 300 ohmios, conéctelo a un adaptador de 300-75 ohmios (no incluido), conecte el adaptador a un cable de 75 ohmios, luego conecte el otro extremo del conector de 75 ohmios al toma coaxial en la parte posterior de su televisor.

### Conexión de TV por cable

Su televisor tiene un conector de 75 ohmios para conectar TV por cable.

Algunos proveedores de TV por cable codifican las señales de los canales de pago especial. Para ver estos canales, necesita una caja convertidora/decodificadora.

Si no tiene una caja convertidora/decodificadora, puede conectar su TV por cable directamente a su televisor. Si tiene una caja convertidora/decodificadora, puede conectar su TV por cable usando un interruptor de RF (no suministrado). Para obtener más información sobre cómo conectar una caja convertidora/decodificadora, póngase en contacto con su proveedor de TV por cable.

#### Para conectar TV por cable sin usar una caja convertidora/decodificadora:

- 1 Conecte un extremo de un cable de 75 ohmios al toma coaxial situado en la parte posterior de su televisor.
- 2 Conecte el otro extremo del cable al toma de pared de TV por cable.

#### Para conectar TV por cable con una caja convertidora/decodificadora:

- Refiérase a la siguiente figura para conectar una caja convertidora/decodificadora. (El conmutador de RF y el divisor de señal no se suministran.)

Mueva el conmutador de RF a la posición A para ver los canales sin codificación usando el control remoto de su televisor. Mueva el conmutador de RF a la posición B para ver los canales codificados usando el control de la caja convertidora/decodificadora.

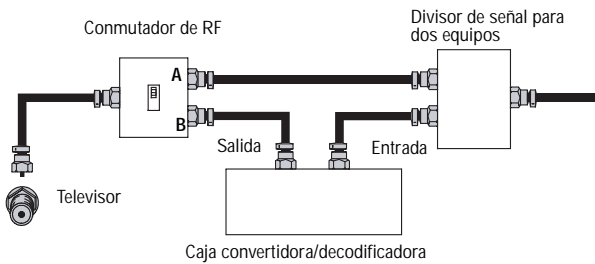

### Conexión a una fuente de señal externa

Puede conectar un reproductor de DVD, VCD, VCR, o una caja decodificadora por varios métodos, incluyendo cables compuestos, cables de componentes, cable de S-Video o un cable HDMI. El cable de S-Video no incluye el sonido. Si usa un cable de S-Video, necesitará usar cables de audio para conectar la salida del sonido.

**Advertencia:**  
Verifique de que apague y desconecte su televisor antes de conectar equipos.

**Nota**  
Para obtener el mejor video, use el conector de S-Video si su VCR tiene una conexión de S-Video.

### Para conectar a una fuente de señal externa:

- 1 **Para video compuesto** — Conecte el cable de audio/video en los tomas AUDIO L (Izquierdo), AUDIO R (Derecho) y entrada VIDEO en la parte posterior de su televisor.

- O -

**Para S-Video** — Conecte los cables de audio cómo se indica arriba y conecte un extremo de un cable de S-Video en el toma de S-Video en la parte posterior de su televisor y el otro extremo en el conector de S-Video en la fuente de señal externa.

- O -

**Para video de componentes** — Conecte los cables de video Y, Pb, Pr y los cables de audio izquierdo y derecho en los tomas de entrada de componentes.

- O -

**Para HDMI** — Conecte un extremo de un cable HDMI en la parte posterior del televisor y el otro extremo en un reproductor de DVD HD (Alta definición).

- 2 Encienda su televisor.
- 3 Presione **INPUT** repetidamente para seleccionar la fuente de señal externa que desea ver.
- 4 Active la fuente de señal externa.
- 5 Inserte un disco o una cinta de video en la fuente de señal externa y presione **PLAY** (Reproducir).

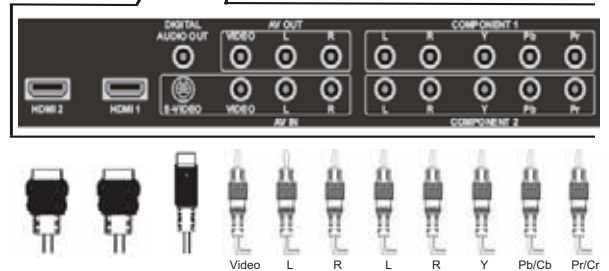
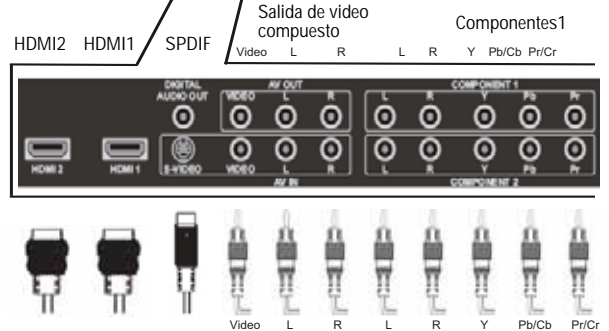
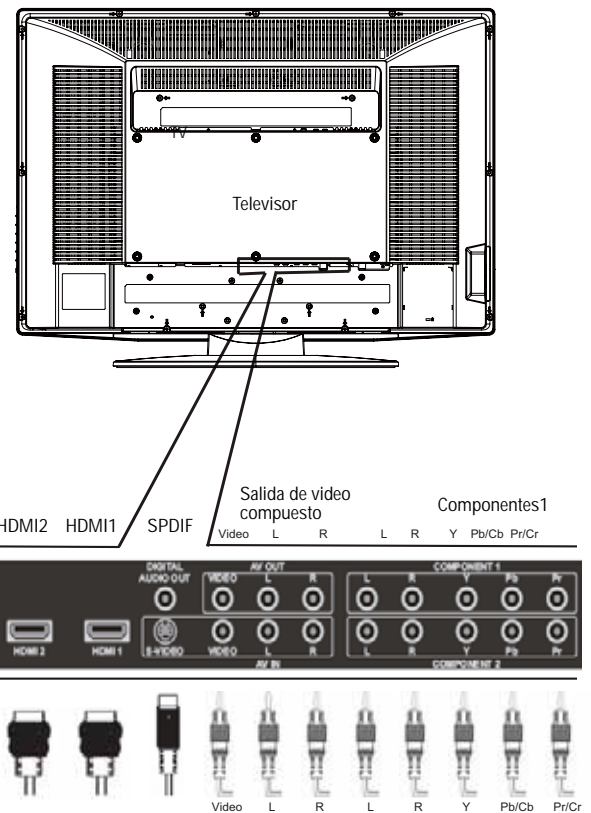

## Conexión a una computadora

**Advertencia**  
Verifique que apague y desconecte su televisor antes de instalar equipos.

### Para conectar un PC:

- 1 Conecte un cable VGA desde su computadora al toma VGA en la parte posterior de su televisor.
- 2 Conecte un cable de audio desde el toma de salida de audio de su computadora al toma de audio en la parte posterior de su televisor.
- 3 Enchufe y encienda su televisor.
- 4 Presione **INPUT** repetidamente para seleccionar la fuente de entrada **VIDEO5** y luego presione **PC** para alternar entre HDMI o VGA.

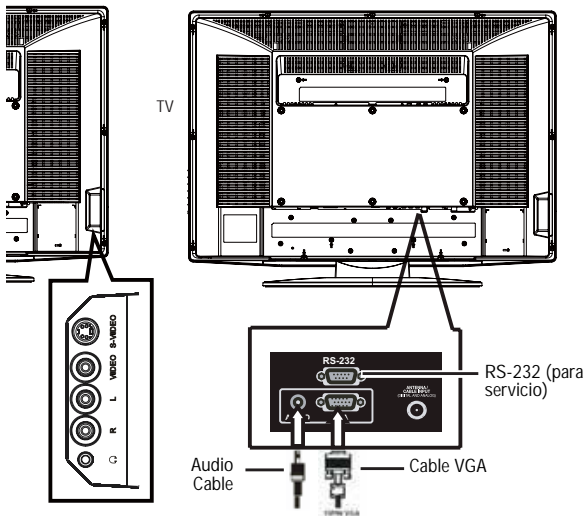

## Uso de su televisor

### Encendido y apagado de su televisor

#### Para encender y apagar su televisor:

- 1 Verifique que el cable de alimentación está conectado a su televisor y a un tomacorriente eléctrico.
- 2 Presione **⏻** para encender su televisor. El indicador LED de encendido se ilumina color verde.
- 3 Presione **⏻** de nuevo para retornar su televisor al modo de suspensión. El indicador LED de encendido se ilumina color naranja.

### Selección de la fuente de la señal de TV

#### Para seleccionar la fuente de la señal de TV:

- Con el televisor encendido, presione **INPUT** en el televisor o en el control remoto para elegir entre:
  - **Video1** (compuesto posterior)
  - **Video2** (S-Video posterior)
  - **Video3** (componente lateral)
  - **Video4** (S-Video lateral)
  - **Video5** (componentes 1)
  - **Video6** (componentes 2)
  - **Video7** (VGA)
  - **Video8** (HDMI)
  - **Video9** (HDMI2)

Si selecciona Video1, presione **VIDEO** para elegir entre video compuesto y S-Video.

**Nota**  
HDMI, el logo de HDMI y High-Definition Multimedia Interface (Interfaz de Multimedia de Alta Definición) son marcas comerciales o marcas registradas de HDMI Licensing LLC.

### Configuración de la lista de canales

Después de seleccionar la fuente de señal de su TV, si seleccionó antena o cable necesitará configurar la lista de canales. Cuando configure la lista de canales, su televisor buscará todos los canales disponibles en su área y guardará una lista de estos canales. Cuando presione **CH -** o **CH +** su televisor omitirá los canales que no tienen una señal.

#### Configuración automática de canales

#### Para configurar automáticamente la lista de canales:

- 1 Presione **MENU** (Menú). El menú principal de pantalla se abrirá con la opción **Setup** (Configuración) resaltada.

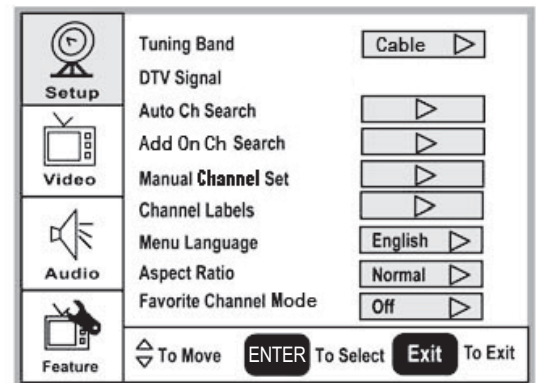

- 2 Presione **▶** para ingresar al submenú y presione **▼** o **▲** para resaltar **Auto Ch Search** (Búsqueda automática de canales)
- 3 Presione **ENTER** o **▶▶** para comenzar la búsqueda

**Nota**  
Puede presionar **Exit** para detener la búsqueda.

#### Agregando o eliminando canales manualmente de la lista de canales

Después de crear una lista de canales usando la opción "Auto Ch Search", puede agregar o eliminar canales de la lista de canales.

#### Para agregar o borrar canales:

- 1 Presione **MENU** (Menú). El menú principal de pantalla (OSD) se abrirá con la opción **Setup** (Configuración) resaltada.
- 2 Presione **▶** para ingresar al submenú y presione **▼** o **▲** para resaltar **Manual Channel Set** (Configuración manual de canales) Se abrirá la tabla de configuración de canales.
- 3 Presione **▼** o **▲** para seleccionar un canal y luego presione **ENTER** para alternar entre visible y no visible.
- 4 Presione **MENU** o **EXIT** para cerrar el menú.



## Cambio de canales

### Para cambiar los canales:

- Presione **CH -** o **CH +** en el control remoto para ir al siguiente canal más abajo o más arriba.
- O -

Presione los botones numéricos para seleccionar directamente un canal (por ejemplo, si desea ver el canal 83, presione **8**, y luego **3**).

- O -

Presione **RECALL** (Regresar) para ir al último canal visto.

## Selección de un sub-canal digital

La mayoría de canales de TV digital tienen más de un canal. El canal principal lleva la señal del programa de TV principal. Los sub-canales llevan las señales para programación adicional o alternativa, tal como transmisiones de radio o noticias.

Por ejemplo, si el número de canal principal es 8, el número de sub-canal puede ser 8-1, 8-2 ó 8-3.

### Para seleccionar un sub-canal:

- 1 Presione los botones numéricos del canal principal (por ejemplo 8).
- 2 Presione **-**, y luego el botón del sub-canal (por ejemplo 1).

## Ajuste del volumen

### Para ajustar el volumen:

- Presione **VOL -** o **VOL +** para bajar o subir el volumen.
- Presione **MUTE** (Silenciar) para desactivar el sonido. Presione **MUTE** nuevamente para reactivar el sonido.

## Visualización de la información de estado

### Para mostrar información de estado:

- Presione **DISPLAY** (Visualización). Su televisor mostrará información de estado, tal como el número de canal o la fuente de la señal.

## Verificación de la intensidad de la señal de DTV

### Para verificar la intensidad de la señal de DTV:

- 1 Presione **MENU** (Menú). El menú principal de pantalla (OSD) se abrirá con la opción **Setup** (Configuración) resaltada.
- 2 Presione **▶** para ingresar al submenú y presione **▼** o **▲** para resaltar **DVT Signal** (Señal DTV). Se abrirá el medidor de señal DTV.

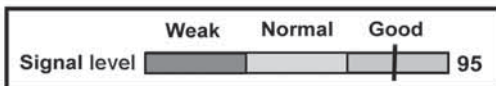

- 3 Presione **MENU** o **EXIT** para cerrar el menú.

## Adición de una etiqueta de canal

### Para agregar una etiqueta a un canal:

- 1 Presione **MENU** (Menú). El menú principal de pantalla (OSD) se abrirá con la opción **Setup** (Configuración) resaltada.

- 2 Presione **▶** para ingresar al submenú y presione **▼** o **▲** para resaltar **Channel Labels** (Etiquetas de canal). Se abre el menú *Channel Label* (Etiqueta de canal).
- 3 Presione **◀** o **▶** para mover el cursor al campo de canal o de etiqueta y presione **▼** o **▲** para seleccionar un canal mientras el cursor se encuentra en el campo de canal, o presione **▼** o **▲** para seleccionar la letra mientras el cursor se encuentra en el campo de etiqueta.
- 4 Presione **ENTER** para regresar al menú anterior.

## Congelamiento de la imagen

Puede congelar (detener) la imagen en la pantalla.

### Precaución

Para proteger su televisor, no congele la imagen en pantalla por periodos de tiempo extendidos.

### Para congelar o descongelar la imagen:

- Presione **FREEZE**.

## Ajuste del reloj

### Para ajustar el reloj:

- 1 Presione **MENU** (Menú). El menú principal de pantalla (OSD) se abrirá con la opción **Setup** (Configuración) resaltada.
- 2 Presione **▼** o **▲** repetidamente para resaltar **Feature** (Función). Se abrirá el menú *Feature* (Función).

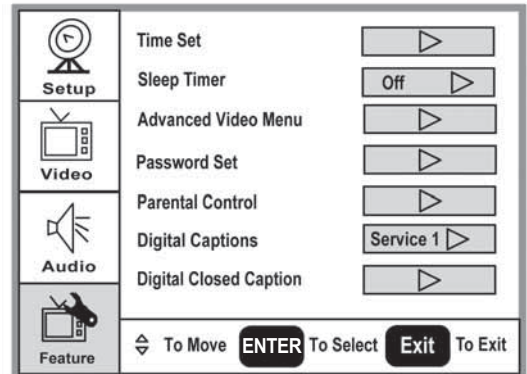

- 3 Presione **▶** para ingresar al submenú y presione **▼** o **▲** para resaltar **Time Set** (Configuración de hora). Se abrirá el menú *Time Set* (Configuración de hora).

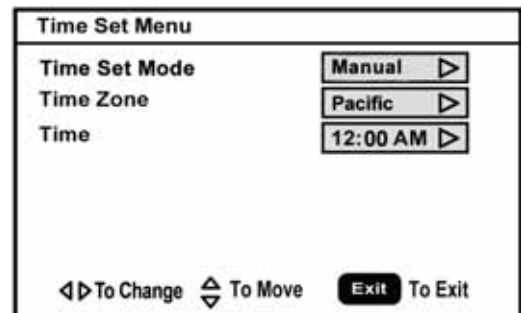

- 4 Presione **▼** o **▲** para moverse a otros campos y presione **◀** o **▶** para cambiar los ajustes.
- 5 Presione **MENU** o **EXIT** para cerrar el menú.

## Ajuste del temporizador de apagado automático

El temporizador de apagado automático le permite seleccionar la cantidad de tiempo que transcurrirá antes de que su televisor se apague automáticamente.

### Para configurar el temporizador de apagado automático:

- 1 Presione **MENU** (Menú). El menú principal de pantalla (OSD) se abrirá con la opción **Setup** (Configuración) resaltada.
- 2 Presione  $\blacktriangledown$  o  $\blacktriangle$  repetidamente para resaltar **Feature** (Función). Se abrirá el menú *Feature* (Función).
- 3 Presione  $\blacktriangleright$  para ingresar al submenú y presione  $\blacktriangledown$  o  $\blacktriangle$  para resaltar **Sleep Timer** (Temporizador de apagado automático).
- 4 Presione  $\blacktriangleleft$  o  $\blacktriangleright$  para seleccionar la cantidad de tiempo (**Off [Desactivado]**, **5 min**, **10 min**, **15 min**, **30 min**, **45 min**, **60 min**, **90 min**, **120 min**, **180 min**, **240 min**). Para desactivar el temporizador, seleccione **Off** (Desactivado).

#### Nota

También puede presionar **SLEEP** para ajustar el temporizador de apagado automático.

## Visualización de subtítulos optativos

#### Nota

Para seleccionar o personalizar los subtítulos optativos digitales, use el submenú *Digital Captions* (Subtítulos digitales) o *Digital Closed Caption* (Subtítulos optativos digitales) en el menú *Feature* (Función).

### Para ver los subtítulos optativos:

- Presione **CCD** repetidamente para seleccionar una opción de subtítulos optativos. Se puede seleccionar:
  - **On (Activado)**
  - **Off (Desactivado)**
  - **On When Mute (Activado en silencio)**

## Configuración de los controles de los padres

Su televisor tiene un V-chip que le permite controlar el tipo de programas que sus niños pueden ver. Los controles de los padres incluyen dos clasificaciones: La MPAA (basada en la edad) y las TV Parental Guidelines [Pautas de TV para los padres] (basadas en el contenido y la edad). Un programa de TV puede tener una clasificación de MPAA o de "TV Parental Guidelines", así que deberá configurar los controles para las dos clasificaciones.

Antes de que seleccione las clasificaciones, necesitará configurar una contraseña para los controles de los padres.

### Para establecer una contraseña:

- 1 Presione **MENU** (Menú). El menú principal de pantalla (OSD) se abrirá con la opción **Setup** (Configuración) resaltada.
- 2 Presione  $\blacktriangledown$  o  $\blacktriangle$  repetidamente para resaltar **Feature** (Función). Se abrirá el menú *Feature* (Función).

- 3 Presione  $\blacktriangleright$  para ingresar al submenú y presione  $\blacktriangledown$  o  $\blacktriangle$  para resaltar **Password Set** (Configuración contraseña).
- 4 Presione los botones numéricos para ingresar la contraseña antigua. Si no ha configurado una contraseña, ingrese 0000. Presione **ENTER** para continuar.

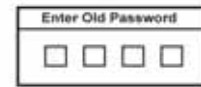

- 5 Presione los botones numéricos para ingresar una contraseña nueva. Presione **ENTER** para continuar.

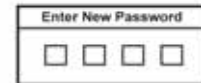

- 6 Presione los botones numéricos para ingresar la contraseña nueva, para confirmar. Presione **ENTER** para continuar.

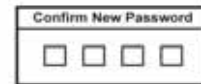

#### Precaución

Escriba su contraseña y guárdela para uso futuro.

#### Nota

Si olvida su contraseña, ingrese 3448 como contraseña antigua e ingrese una contraseña nueva. Esta contraseña siempre será válida para restablecer su contraseña.

## Configuración del nivel de control de los padres

### Para ajustar el nivel de control de los padres:

- 1 Presione **MENU** (Menú). El menú principal de pantalla (OSD) se abrirá con la opción **Setup** (Configuración) resaltada.
- 2 Presione  $\blacktriangledown$  o  $\blacktriangle$  repetidamente para resaltar **Feature** (Función). Se abrirá el menú *Feature* (Función).
- 3 Presione  $\blacktriangleright$  para ingresar al submenú y presione  $\blacktriangledown$  o  $\blacktriangle$  para resaltar **Parental Control** (Control de los padres). Se abrirá la pantalla de la contraseña.

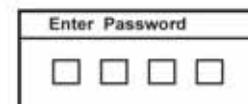

- Presione los botones numéricos para ingresar la contraseña. Presione **ENTER** para continuar. Se abrirá el menú *Parental Control Menu* (Menú del control de los padres).

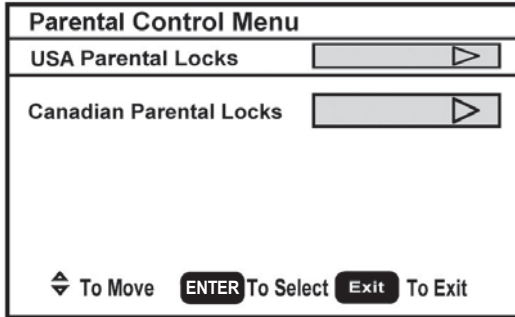

- Presione  $\blacktriangledown$  o  $\blacktriangle$  para seleccionar **USA Parental Locks** (Bloqueos estadounidense de los padres) o **Canadian Parental Locks** (Bloqueos canadiense de los padres) luego presione **ENTER**. Se abrirá el *Menú de controles* que seleccionó.

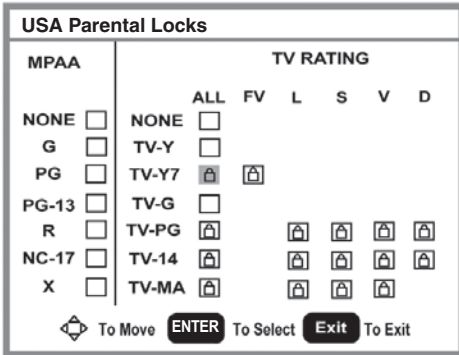

- Presione  $\blacktriangleleft$  o  $\blacktriangleright$ , o  $\blacktriangledown$  o  $\blacktriangle$  para moverse a una clasificación y presione **ENTER** para seleccionarla.

Cuando prohíbe una clasificación, se prohibirá dicha clasificación y todas las clasificaciones por encima de ella.

- Presione **MENU** o **EXIT** para cerrar el menú.

**Clasificaciones MPAA americanas**

Clasificación	Descripción
NONE (Ninguna)	Sin clasificación.
G	Público en general.
PG	Se sugiere el consejo de los padres. Contiene material que los padres pueden considerar inadecuado para los niños.
PG-13	Se recomienda fuertemente la supervisión de los padres. Este programa contiene material que los padres pueden considerar inadecuado para niños menores de 13 años.
R	Restringido. No se recomienda para niños menores de 17 años a menos que estén acompañados por un padre o un custodio.
NC-17	No se recomienda para niños menores de 17 años.
X	Sólo para adultos.

**Clasificaciones MPAA canadienses**

Clasificación	Descripción
C	Niños
C8+	Niños de 8 años y mayores.
G	Público en general
PG	Se sugiere el consejo de los padres.
14+	Niños de 14 años y mayores
18+	Programación para adultos
X	Sólo para adultos.

**Clasificaciones de Pautas de TV para los padres**

Clasificación	Descripción
NONE (Ninguna)	Sin clasificación.
TV-Y	Todos los niños.
TV-Y7	Dirigido a niños mayores de siete años.
TV-G	Público en general.
TV-PG	Se sugiere el consejo de los padres.
TV-14	Enérgico aviso para los padres.
TV-MA	Adultos solamente.

Algunas de las clasificaciones de Pautas de TV para los padres basadas en edad también tienen clasificaciones basadas en el contenido.

Clasificación	Descripción
FV	Violencia de fantasía.
L	Lenguaje vulgar.
S	Situaciones sexuales.
V	Violencia.
D	Diálogo sexualmente sugestivo.

**Uso del menú de pantalla (OSD)**

Su televisor tiene un menú de pantalla que le permite ajustar los controles del televisor, tal como los ajustes de video y audio.

**Para usar el menú de pantalla:**

- Presione **MENU** (Menú).
- Presione  $\blacktriangledown$  o  $\blacktriangle$  repetidamente para seleccionar un elemento del menú.
- Presione  $\blacktriangleleft$  o  $\blacktriangleright$  para ingresar a un submenú.

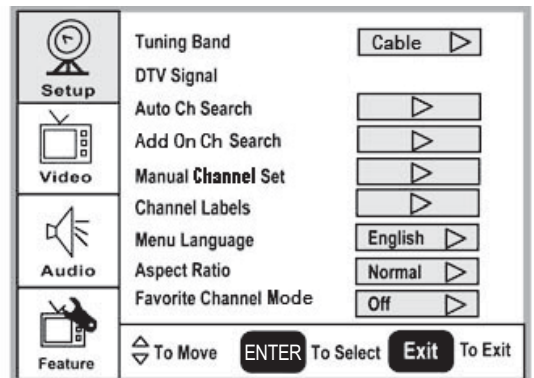

- Presione **ENTER** o  $\blacktriangleright$  para confirmar un ajuste o conmutarlo.
- Presione **MENU** o **EXIT** para cerrar el menú de pantalla.

## Menús en pantalla

Menú de pantalla	Opciones
<b>Setup (Configuración)</b>	<p><b>Tuning Band</b> (Banda de sintonización) – Selecciona la fuente de señal de la antena del televisor (<b>Air</b> [Aire] o <b>Cable</b>).</p> <p><b>DTV Signal</b> (Señal DTV) – Muestra la intensidad de la señal de TV digital. Para obtener más información, refiérase a “Verificación de la intensidad de la señal de DTV” en la página 38.</p> <p><b>Auto Ch Search</b> (Búsqueda automática de canales) – Configura automáticamente una lista de los canales disponibles en su área. Para obtener más información, refiérase a “Configuración automática de canales” en la página 37.</p> <p><b>Add On Ch Search</b> (Búsqueda de canales agregados) – Le permite agregar canales nuevos sin ver toda la lista de canales disponibles.</p> <p><b>Manual Chanel Set</b> (Configuración manual de canales) – Le permite agregar o eliminar canales de la lista de canales. Para obtener más información, refiérase a “Agregando o eliminando canales manualmente de la lista de canales” en la página 37.</p> <p><b>Channel Labels</b> (Etiquetas de canal) – Le permite agregar una etiqueta a un canal. Para obtener más información, refiérase a “Adición de una etiqueta de canal” en la página 38.</p> <p><b>Menu Language</b> (Idioma del menú) – Permite seleccionar el idioma para de menú de pantalla. Puede seleccionar English (inglés), French (francés) o Spanish (español).</p> <p><b>Aspect Ratio</b> (Relación de aspecto) – Selecciona la relación de aspecto de la pantalla: Normal, Wide (Ancha), Zoom o Cinema. También puede presionar <b>ZOOM</b> para seleccionar la relación de aspecto.</p> <p><b>Favorite Channel mode</b> (Modo de canales favoritos) – Le permite editar su lista de canales favoritos. Use <b>FAVORITE</b> en el control remoto para activar o desactivar ese modo.</p>
<b>Video</b> (Las opciones pueden variar en diferentes modos.)	<p><b>Contrast</b> (Contraste) – Aumenta el nivel de la imagen para ajustar sus áreas blancas. Reduce el nivel de la imagen para ajustar las áreas negras. (0 ~ 100)</p> <p><b>Brightness</b> (Brillo) – Aumenta el brillo para agregar más luz a las áreas oscuras de la imagen. Reduce el brillo para agregar más oscuridad a las áreas iluminadas de la imagen. (0 ~ 100)</p> <p><b>Sharpness</b> (Nitidez) – Aumenta el nivel de nitidez para mostrar una imagen más limpia y clara. Reduce la nitidez para obtener una imagen más suave. (-50 ~ 50)</p> <p><b>Color</b> – Ajusta el color global de la imagen. (0 ~ 100)</p> <p><b>Tint</b> (Tono) – Aumenta el nivel de color para agregar más verde a los tonos de piel. Reduce el nivel de color para agregar más violeta a los tonos de piel. (R50 ~ G50)</p> <p><b>Backlight</b> (Retroiluminación) – Ajusta el nivel de retroiluminación (0 ~ 10).</p> <p><b>Settings</b> (Ajustes) – Restaura los ajustes a los valores de fábrica.</p>

Menú de pantalla	Opciones
<b>Audio</b> (Las opciones pueden variar en diferentes modos.)	<p><b>Audio Language</b> (Idioma del audio) – Selecciona un idioma alternativo si el programa tiene más de un idioma disponible. Sólo está en el modo de televisión ATSC.</p> <p><b>Bass</b> (Graves) – Ajusta los sonidos bajos (graves).</p> <p><b>Treble</b> (Agudos) – Ajusta los sonidos altos (agudos).</p> <p><b>Balance</b> – Ajusta el volumen del altavoz derecho y del izquierdo.</p> <p><b>Digital Audio Output</b> (Salida de audio digital) – Selecciona el modo de audio para el toma coaxial de audio digital.</p> <ul style="list-style-type: none"> <li>• RAW (Puro): Entrada AC-3 - Salida AC-3 / Entrada PCM - Salida PCM.</li> <li>• PCM: Entrada AC-3 - Salida PCM / Entrada PCM - Salida PCM.</li> </ul> <p><b>TV Speaker</b> (Altavoz del televisor) – Activa (predefinido) o desactiva el altavoz interno del televisor. No afecta la salida de audio digital, la salida de auriculares y la salida de audio compuesto.</p> <p><b>Settings</b> (Ajustes) – Restaura los ajustes a los valores de fábrica.</p>

Menú de pantalla	Opciones
Función	<p><b>Time Set</b> (Ajuste de la hora) – Ajusta el reloj. Para obtener más información, refiérase a “Ajuste del reloj” en la página 38.</p> <p><b>Sleep Timer</b> (Temporizador de apagado automático) – Ajusta el temporizador de apagado automático. Para obtener más información, refiérase a “Ajuste del temporizador de apagado automático” en la página 39.</p> <p><b>Advanced Video Set</b> (Configuración avanzada de video) –</p> <ul style="list-style-type: none"> <li>• <b>Noise Reduction</b> (Reducción de ruido) – Seleccione entre <b>Low</b> (Baja), <b>Mid</b> (Media), <b>High</b> (Alta) y <b>Off</b> (Desactivado).</li> <li>• <b>Color Temperature</b> (Temperatura de color) – Seleccione entre <b>Normal</b>, <b>Warm</b> (Cálido) y <b>Cool</b> (predefinido) [Frio]</li> <li>• <b>3D Y/C filter</b> (Filtro 3D Y/C) – Seleccione entre <b>On</b> (predefinido) [Activado] o <b>Off</b> (Desactivado)</li> <li>• <b>Setting</b> (Ajuste) – Restaura los ajustes a los valores de fábrica.</li> </ul> <p><b>Password Set</b> (Configurar contraseña) – Le permite establecer la contraseña para los controles de los padres. La contraseña preestablecida es 0000. Refiérase a “Configuración de los controles de los padres” en la página 39.</p> <p><b>Parental Control</b> (Control de los padres) – Accede a los controles del V-chip. Para obtener más información, refiérase a “Configuración de los controles de los padres” en la página 39.</p> <p><b>Digital Caption</b> (Subtítulos optativos digitales) – Establece el tipo de subtítulos optativos digitales. Seleccione entre Service (Servicio) 1-6, Text (Texto) 1-4 y CC 1-4.</p> <p><b>Closed Caption Options</b> (Opciones de subtítulos optativos) – Personaliza los subtítulos optativos para los sistema de transmisión digital. Puede ajustar el tamaño, la fuente, el color del texto, la opacidad del texto, el color de fondo, la opacidad del fondo, el efecto del borde, y el color del borde.</p> <p><b>Component Set</b> (Configuración de componentes) – Sólo está disponible en el modo de componentes. Le permite ajustar <b>Horizontal Position</b> [Posición horizontal] (1 ~ 100), <b>Vertical Position</b> [Posición vertical] (1 ~ 100) y <b>Phase</b> [Fase] (1 ~ 100). La opción <b>Settings</b> (Ajustes) restaura los ajustes a los valores predefinidos de fábrica.</p> <p><b>VGA Set</b> (Configuración de VGA) – Sólo está disponible en el modo VGA. Le permite ajustar <b>Horizontal Position</b> [Posición horizontal] (1 ~ 100), <b>Vertical Position</b> [Posición vertical] (1 ~ 100), <b>Clock</b> [Reloj] (1 ~ 100) y <b>Phase</b> [Fase] (1 ~ 100). También puede seleccionar <b>Auto Adjust</b> (Ajuste automático) para ajustar automáticamente los parámetros. La opción <b>Settings</b> (Ajustes) restaura los ajustes a los valores predefinidos de fábrica.</p>

## Mantenimiento

- No utilice su televisor en áreas que son demasiado calientes o frías porque el gabinete se puede doblar o la pantalla puede funcionar mal.
- Temperaturas de almacenamiento son 32 a 122 °F (0 a 50 °C).
- Temperaturas de funcionamiento son 41 a 104 °F (5 a 40 °C).
- No coloque su televisor bajo luz solar directa ni cerca de una fuente de calor.

### Limpieza de su televisor

Limpie la pantalla y el gabinete con un paño suave y sin pelusa. Si la pantalla o el gabinete se encuentran especialmente sucios, humedezca un paño suave y sin pelusa en una solución detergente suave, exprima el exceso de humedad del paño y limpie la pantalla o el gabinete con el paño. Use un paño limpio para secar la pantalla o el gabinete.

#### Precaución

Evite lo siguiente, ya que puede dañar su televisor:

- Limpiar su televisor con sustancias inflamables, tal como repelentes de insectos, solventes y diluyentes.
- Dejar su televisor en contacto con objetos hechos de hule o PVC por periodos de tiempo extendidos.
- Dejar que líquidos goteen dentro del gabinete.

## Localización y corrección de fallas

#### Advertencia

No intente reparar su televisor usted mismo. Refiera toda reparación a un técnico de servicio calificado.

Síntoma	Solución probable
No hay alimentación	<ul style="list-style-type: none"> <li>• Verifique que el cable de alimentación está conectado a su televisor y a un tomacorriente eléctrico.</li> <li>• Desconecte el cable de alimentación, espere 60 segundos, luego reconecte el cable y encienda su televisor.</li> </ul>
No hay imagen	<ul style="list-style-type: none"> <li>• Verifique que los cables de video están conectados firmemente en la parte posterior de su televisor.</li> <li>• Ajuste el contraste y el brillo.</li> <li>• Verifique que se seleccionó el modo de video correcto.</li> <li>• Verifique que la señal de entrada es compatible.</li> <li>• Asegúrese de que la antena esté conectada correctamente.</li> <li>• Verifique la configuración de los subtítulos optativos. Algunos modos de TEXTO pueden bloquear la pantalla.</li> </ul>
Buena imagen, pero no hay sonido	<ul style="list-style-type: none"> <li>• Suba el volumen.</li> <li>• Verifique que el sonido no esté silenciado.</li> <li>• Verifique que se seleccionó el modo de audio correcto.</li> </ul>

Síntoma	Solución probable
Buen sonido pero color deficiente	<ul style="list-style-type: none"> <li>Ajuste el contraste, el color y el brillo.</li> </ul>
Imagen insatisfactoria	<ul style="list-style-type: none"> <li>Verifique que la habitación no es muy brillante. La luz reflejándose en la pantalla puede hacer que sea difícil ver la imagen.</li> <li>Si una cámara S-VHS o una cámara de video se conecta mientras se enciende otro equipo conectado, puede ser que la imagen se vea insatisfactoria. Apague uno o más equipos.</li> </ul>
Línea punteada horizontal	<ul style="list-style-type: none"> <li>Puede ser que su televisor se encuentre demasiado cerca de otro equipo eléctrico, tal como una secadora de pelo o una luz neón. Apague el equipo o mueva su televisor.</li> </ul>
Imagen "fantasma" o doble	<ul style="list-style-type: none"> <li>La causa puede ser obstrucciones de la antena causadas por edificios altos o colinas. Usar una antena altamente direccional puede mejorar la calidad de la imagen.</li> </ul>
El control remoto no funciona	<ul style="list-style-type: none"> <li>Presione <b>TV</b>.</li> <li>Reemplace las pilas. Compruebe que los símbolos + y - en las pilas correspondan con los símbolos + y - en el compartimiento de las pilas.</li> <li>Limpie el sensor del control remoto en el frente de su televisor.</li> <li>Iluminación brillante o fluorescente puede interferir con la señal del control remoto. Apague la luz o mueva su televisor.</li> </ul>
Imagen con nieve o ruido	<ul style="list-style-type: none"> <li>Asegúrese de que los cables de A/V y de la antena estén bien y firmemente conectados.</li> </ul>
La imagen VGA no es estable o no está sincronizada	<ul style="list-style-type: none"> <li>Verifique que se ha seleccionado el modo de VGA correcto en su computadora.</li> </ul>
No hay salida de uno de los altavoces	<ul style="list-style-type: none"> <li>Ajuste el balance en el menú <i>Sound</i> (Sonido).</li> </ul>
Los botones de control no funcionan	<ul style="list-style-type: none"> <li>Desconecte el cable de alimentación por unos segundos y luego reconecte el cable y encienda su televisor.</li> </ul>
Aparecen imágenes permanentes	<ul style="list-style-type: none"> <li>No muestre una imagen fija, tal como un logotipo, un juego, una imagen de computadora por un periodo de tiempo extendido. Esto puede causar que una imagen permanente se queme en la pantalla. Este tipo de daño no está cubierto por su garantía.</li> </ul>

## Apéndice

### Para instalar un soporte de montaje en pared en su televisor:

- 1 Remueva los cuatro tornillos M6 que sostienen el televisor a la base.
- 2 Fije el soporte de montaje en pared a la parte posterior de su televisor usando cuatro tornillos M6, según se indica en la ilustración.

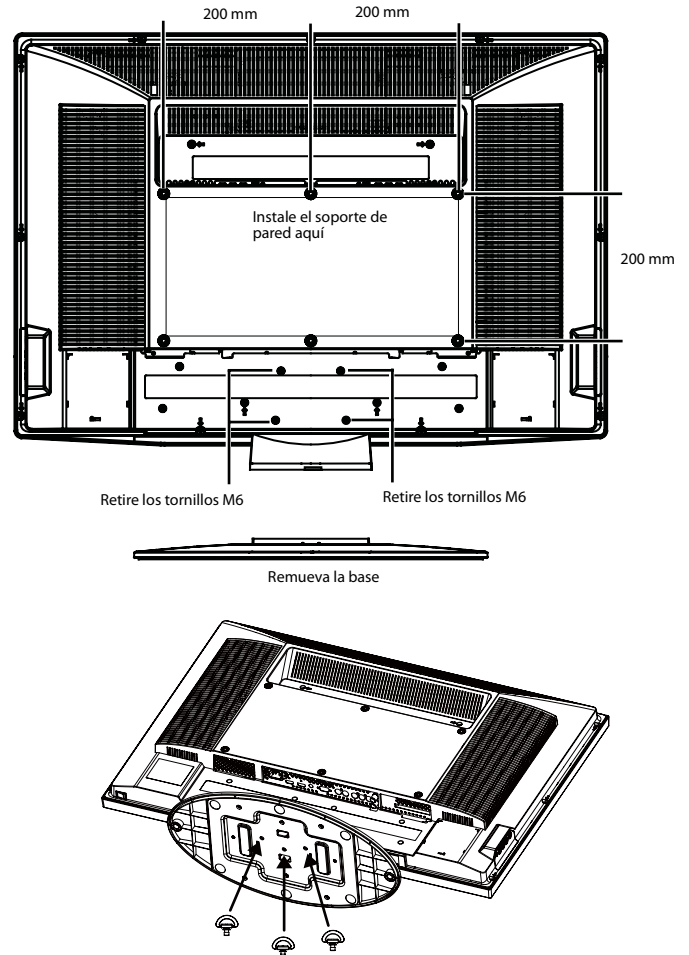



## Especificaciones

- El diseño y las especificaciones están sujetos a cambio sin aviso previo.

Estándar analógico	NTSC
Estándar digital	ATSC, 8-VSB, Clear-QAM
Pantalla	32 pulgadas
Rango de canales	VHF: 2-13 UHF: 14-69 CATV: Banda media - A-8 ~ A-1, A ~ I Super banda - J ~ W Hiper-banda - AA ~ ZZ, AAA, BBB Ultra banda - 65 ~ 94, 100 ~ 135
Fuente de alimentación	CA 100-240 V 50/60 Hz
Consumo de energía	<180 W <1 W en modo de suspensión
Potencia de audio	8 W + 8 W altavoz interno
Entrada de S-Video	Y: 1 V(p-p), 75 ohmios, sincronización negativa C: 0.286 V(p-p) (señal ráfaga), 75 ohmios
Entrada de video/audio	Vídeo: 1 V (p-p), 75 ohmios, sincronización negativa Audio: 150 mV (rms)
Entrada de componentes	Y: 1 V(p-p), 75 ohmios, sincronización negativa Pr/Cr: ± 0.35 V (p-p), 75 ohmios Pb/Cb: ± 0.35 V (p-p), 75 ohmios Audio: 150 mV (rms) Resoluciones recomendadas: 1080i, 720p, 480p, 480i
Entrada HDMI	2 terminales de entrada HDMI Cumple con HDCP Cumple con E-EDID Velocidades de rastreo recomendadas: 1080i, 720p, 480p, 480i
Entrada VGA	Conector D-Sub de 15 terminales Cumple con E-EDID Velocidades de rastreo recomendadas: 640x480 /60 Hz, 800x600 /60 Hz, 1024x768 /60 Hz, 1360 x 768 /60 Hz, Entrada de audio: Mini conector de auriculares para estéreo
Accesorios	Cable de alimentación Guía del usuario Control remoto Pilas (2 tipo AAA)

## Avisos legales

### FCC Parte 15

Este equipo ha sido sometido a pruebas y se ha determinado que satisface los límites establecidos para clasificarlo como dispositivo digital de Clase B de acuerdo con la Parte 15 del reglamento FCC. Estos límites están diseñados para proporcionar una protección razonable contra interferencias dañinas en un ambiente residencial.

Este equipo genera, utiliza y puede irradiar energía de radiofrecuencia y, si no es instalado y utilizado de acuerdo a las instrucciones, puede causar interferencias perjudiciales en las comunicaciones de radio. Sin embargo, no se garantiza que no ocurrirá interferencia en una instalación particular.

Si el equipo causa interferencias perjudiciales en la recepción de la señal de radio o televisión, lo cual puede comprobarse encendiéndolo y apagándolo alternativamente, se recomienda al usuario corregir la interferencia mediante uno de los siguientes procedimientos:

- Cambie la orientación o la ubicación de la antena receptora.
- Aumente la distancia entre el equipo y el receptor.
- Conecte el equipo a un tomacorriente de un circuito distinto de aquel al que está conectado el receptor.
- Solicitar consejo al distribuidor o a un técnico experto en radio/TV para obtener ayuda.
- Sólo se debe utilizar un cable de interfaz blindado.

### Modificaciones

La FCC requiere que se notifique al usuario de que cualquier cambio o modificación hecha a este equipo que no sea aprobada expresamente por Insignia puede anular la autoridad del usuario para usar este equipo.

### Cables

Las conexiones a este dispositivo deben ser hechas con cables blindados con cobertores metálicos de conectores contra RF/EMI para que se mantenga la conformidad con el reglamento y las regulaciones de FCC.

### Aviso canadiense

Este aparato digital de la Clase B cumple todos los requisitos del Reglamento Canadiense sobre Equipos que Causan Interferencias.

### Avis Canadien

Cet appareil numérique de la Class B satisfait toutes les exigences du Règlement sur le matériel brouilleur du Canada.

### Derechos de reproducción

© 2007 Dynex. DYNEX y el logotipo de DYNEX son marcas comerciales de Best Buy Enterprise Services, Inc. Otras marcas y nombres de productos son marcas comerciales o marcas registradas de sus respectivos dueños. Las especificaciones y características están sujetas a cambio sin aviso previo u obligación.

Para reparación y soporte llamar al (800) 305-2204.

## Garantía limitada de un año

Dynex Products ("Dynex") le garantiza a usted, el comprador original de este nuevo **DX-LCD32** ("Producto"), que éste se encontrará libre de defectos de material o de mano de obra en su fabricación original por un periodo de un (1) año a partir de la fecha de compra del Producto ("Período de Garantía"). Este Producto debe ser comprado en un distribuidor autorizado de productos Dynex y empacado con esta declaración de garantía. Esta garantía no cubre Productos reacondicionados. Si notifica a Dynex durante el Período de Garantía sobre un defecto cubierto por esta garantía que requiere reparación, los términos de esta garantía se aplican.

### ¿Cuánto dura la garantía?

El Período de Garantía dura por un año (365 días) a partir de la fecha en que compró el Producto. La fecha de compra se encuentra impresa en el recibo que recibió con el producto.

### ¿Qué es lo que cubre esta garantía?

Durante el Período de Garantía, si un centro de reparación autorizado de Dynex concluye que la fabricación original del material o la mano de obra del Producto se encuentran defectuosos Dynex (cómo su opción exclusiva): (1) reparará el Producto con repuestos nuevos o reacondicionados; o (2) reemplazará el Producto con uno nuevo o con uno reacondicionado con repuestos equivalentes. Los Productos y repuestos reemplazados bajo esta garantía se volverán propiedad de Dynex y no se le regresarán a usted. Si se requiere la reparación de Productos y partes después de que se vence el Período de Garantía, usted deberá pagar todos los costos de mano de obra y de repuestos. Esta estará vigente con tal que usted sea el dueño de su producto Dynex durante el Período de Garantía. El alcance de la garantía se termina si usted vende o transfiere el producto.

### ¿Cómo se obtiene la reparación de garantía?

Si ha comprado el Producto en una tienda de ventas, lleve su recibo original y el Producto a la tienda en donde lo compró. Asegúrese de que vuelva a colocar el Producto en su empaque original o en un empaque que provea la misma protección que el original. Si compró el Producto en un sitio Web, envíe por correo su recibo original y el Producto a la dirección postal listada en el sitio Web. Asegúrese de colocar el Producto en su empaque original o en un empaque que provea la misma protección que el original.

### ¿En dónde es válida la garantía?

Esta garantía sólo es válida al comprador original del Producto en los Estados Unidos y en Canadá.

### ¿Qué es lo que no cubre la garantía?

Esta garantía no cubre:

- Capacitación del cliente
- Instalación
- Ajuste de configuración
- Daños cosméticos
- Daños debido a actos de la naturaleza, tal cómo rayos
- Accidentes
- Mal uso
- Abuso
- Negligencia
- Uso comercial
- Modificación de alguna parte del Producto

Esta garantía tampoco cubre:

- Daño debido al uso o mantenimiento incorrecto
- La conexión a una fuente de voltaje incorrecta
- El intento de reparación por alguien que no sea una compañía autorizada por Dynex para reparar el Producto
- Productos vendidos tal cual (en el estado en que se encuentran) o con todas sus fallas
- Productos consumibles, tal cómo fusibles o baterías
- Productos en los cuales el número de serie asignado en la fábrica ha sido alterado o removido.

EL REEMPLAZO DE REPARACIÓN SEGÚN PROVISTO BAJO ESTA GARANTÍA ES SU ÚNICO RECURSO. DYNEX NO SERÁ RESPONSABLE POR DAÑOS INCIDENTALES O CONSECUENTES DEBIDO AL INCUMPLIMIENTO DE CUALQUIER GARANTÍA EXPRESA O IMPLÍCITA RELACIONADA CON ESTE PRODUCTO, INCLUYENDO PERO SIN LIMITARSE A LA PÉRDIDA DE INFORMACIÓN, LA PÉRDIDA DE NEGOCIOS O DE GANANCIAS. DYNEX PRODUCTS NO HACE NINGUNA OTRA GARANTÍA EXPRESA E IMPLÍCITA RELACIONADA A ESTE PRODUCTO, INCLUYENDO PERO SIN LIMITARSE A, CUALQUIER GARANTÍA IMPLÍCITA DE O CONDICIONES DE COMERCIALIZACIÓN O IDONEIDAD PARA UN USO PARTICULAR, ESTÁN LIMITADAS EN DURACIÓN AL PERÍODO DE GARANTÍA DECLARADO ANTERIORMENTE Y NINGUNA GARANTÍA YA SEA EXPRESA O IMPLÍCITA SE APLICARÁ DESPUÉS DEL PERÍODO DE GARANTÍA. ALGUNOS ESTADOS, PROVINCIAS Y JURISDICCIONES NO PERMITEN RESTRICCIONES EN CUANTO A LA DURACIÓN DE UNA GARANTÍA IMPLÍCITA, ASÍ QUE LA RESTRICCIÓN ANTERIOR PUEDE NO APLICARSE EN SU CASO. ESTA GARANTÍA LE DA DERECHOS LEGALES ESPECÍFICOS, Y USTED PUEDE POSEER OTROS DERECHOS QUE VARÍAN DE ESTADO A ESTADO, O DE PROVINCIA A PROVINCIA.

Póngase en contacto con Dynex:

Para servicio al cliente favor llamar al 1-800-305-2204  
www.dynexproducts.com

DYNEX® es una marca comercial registrada de Best Buy Enterprise Services, Inc.  
Distribuido por Best Buy Purchasing, LLC  
Dynex, 7601 Penn Avenue South, Richfield, Minnesota, U.S.A.





**DYNEX**®

[www.dynexproducts.com](http://www.dynexproducts.com) (800) 305-2204

© 2007 Best Buy Enterprise Services, Inc. All rights reserved.  
DYNEX is a registered trademark of Best Buy Enterprise Services, Inc. All other products and brand names are trademarks of their respective owners.

Distributed by Best Buy Purchasing, LLC  
7601 Penn Ave. South, Richfield, MN 55423 U.S.A.

© 2007 Best Buy Enterprise Services, Inc. Tous droits réservés.  
DYNEX est une marque déposée de Best Buy Enterprise Services, Inc. Tous les autres produits ou noms de marques sont des marques de commerce qui appartiennent à leurs propriétaires respectifs.

Distribué par Best Buy Purchasing, LLC  
7601 Penn Ave. South, Richfield, MN 55423 É.-U.

© 2007 Best Buy Enterprise Services, Inc. Todos los derechos reservados.  
DYNEX es una marca registrada de Best Buy Enterprise Services, Inc. Todos los demás productos y marcas son marcas comerciales de sus respectivos dueños.

Distribuido por Best Buy Purchasing, LLC  
7601 Penn Ave. South, Richfield, MN 55423 U.S.A.